



“University is a wonderful opportunity to find out not just much more about the world, but much more about yourself, too.”

Robert Goheen

“Every great wizard in history has started out as nothing more than what we are now, students. If they can do it, why not us?”

Harry Potter

hhu.



Erstsemester- Orientierungstutorium

Psychologie (polyvalenter B.Sc.)
Wintersemester 2023-2024
Prof. Dr. Jochen Musch

Institut für Experimentelle Psychologie
Heinrich-Heine-Universität Düsseldorf

Herzlich willkommen in Düsseldorf!

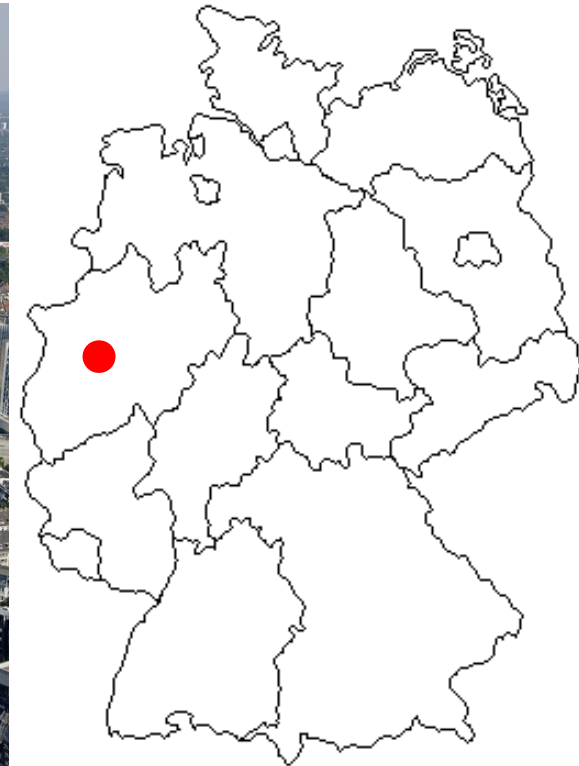

Prof. Jochen Musch
Diagnostik und Differentielle Psychologie
Stellv. Vorsitzender des
Prüfungsausschusses für den
Bachelorstudiengang



Prof. Tobias Kalenscher
Vergleichende Psychologie
Vorsitzender des
Prüfungsausschusses für den
Bachelorstudiengang
(z.Zt. im Forschungsfreisemester)



Hand aufs Herz: Was waren für Sie wichtige Faktoren bei der Studienfachwahl?

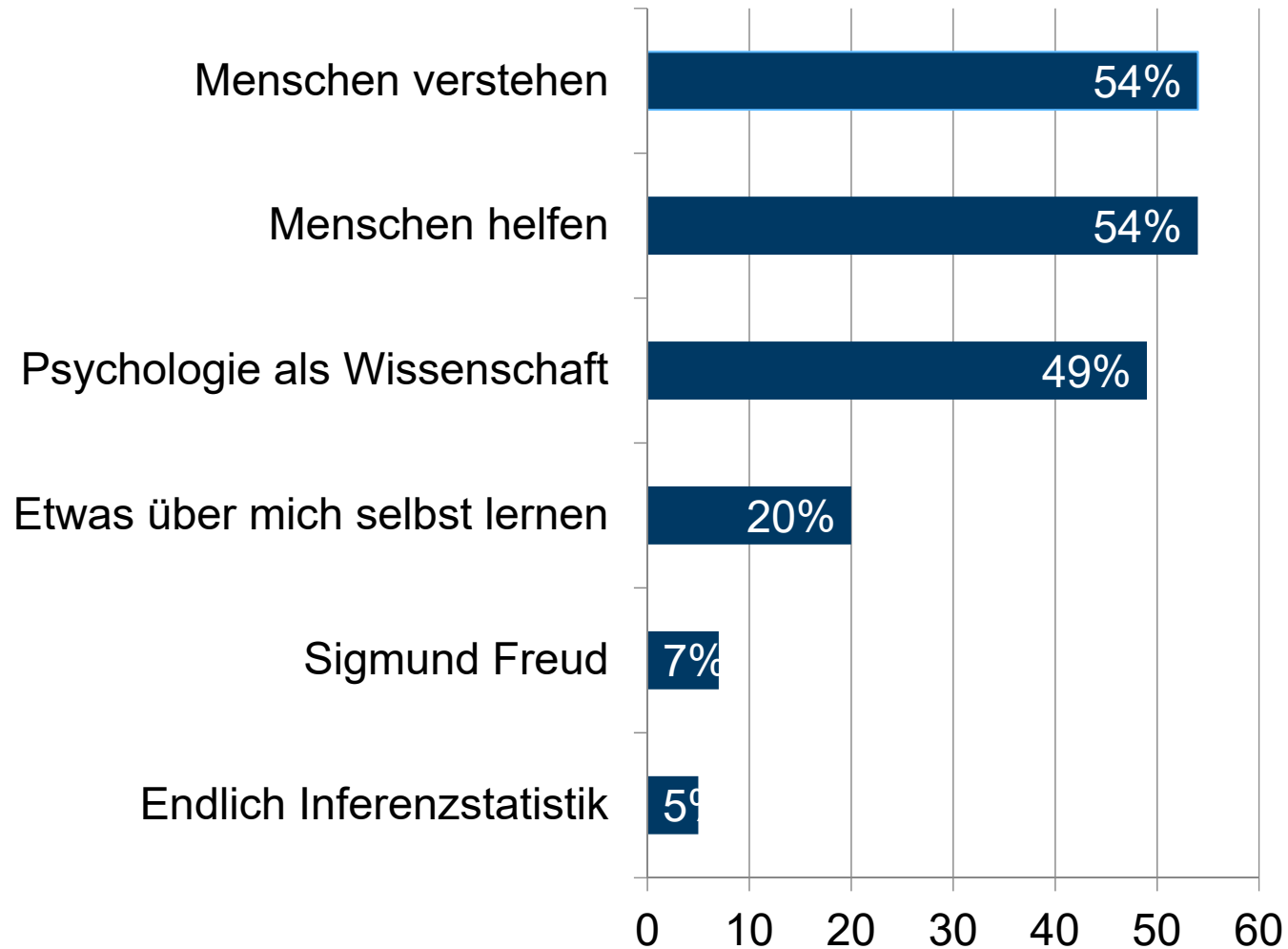



Wie war das Studium im Vergleich zu Ihren Erwartungen VOR dem Studium?

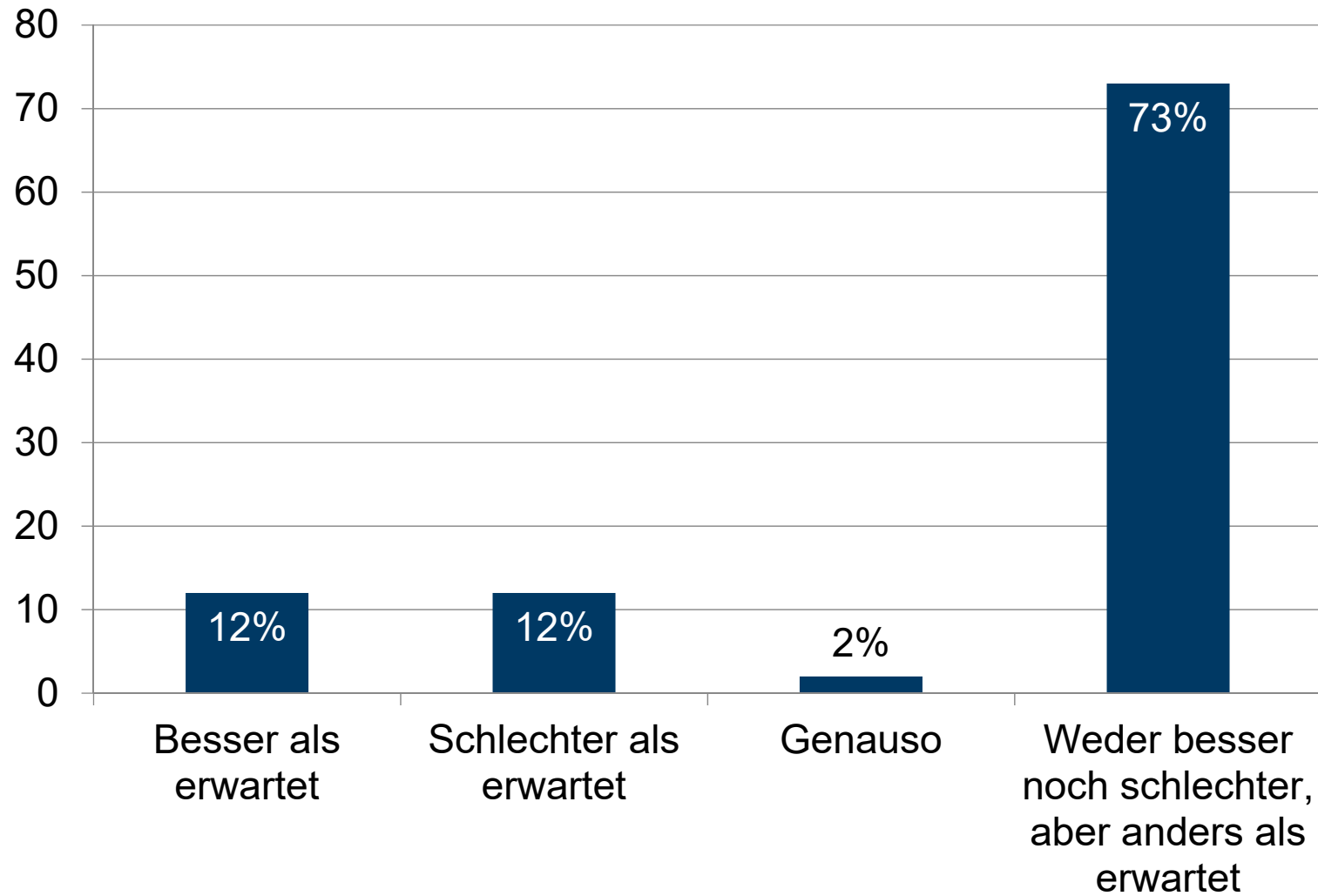



Was ist Psychologie überhaupt?



Was ist Psychologie überhaupt?

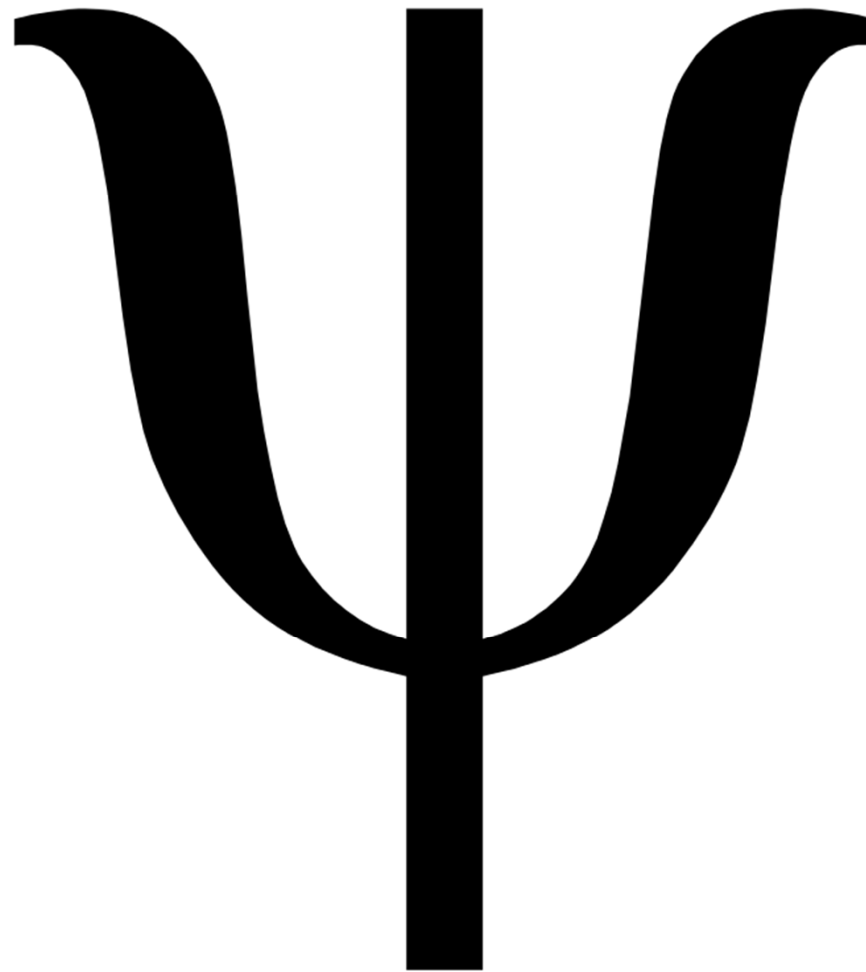

Was ist Psychologie überhaupt?

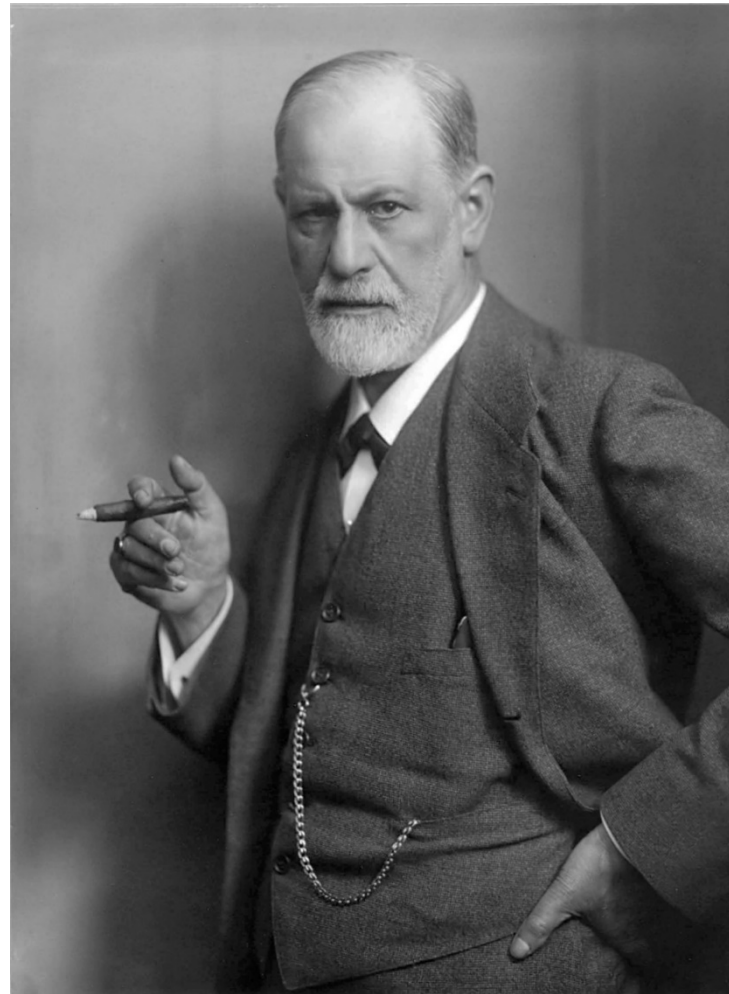

Was ist Psychologie überhaupt?



Wilhelm Maximilian Wundt
(1832-1920)

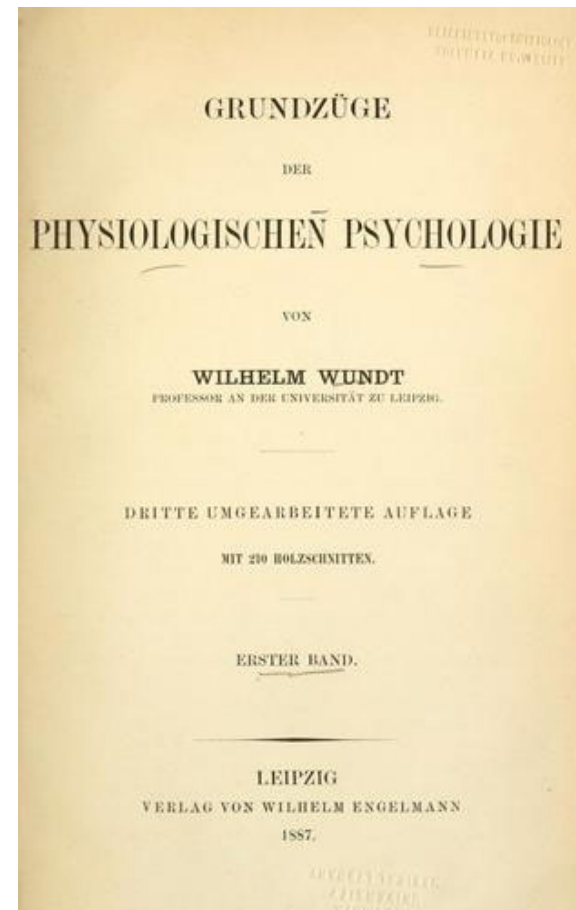

Was ist Psychologie überhaupt?



Was ist Psychologie überhaupt?

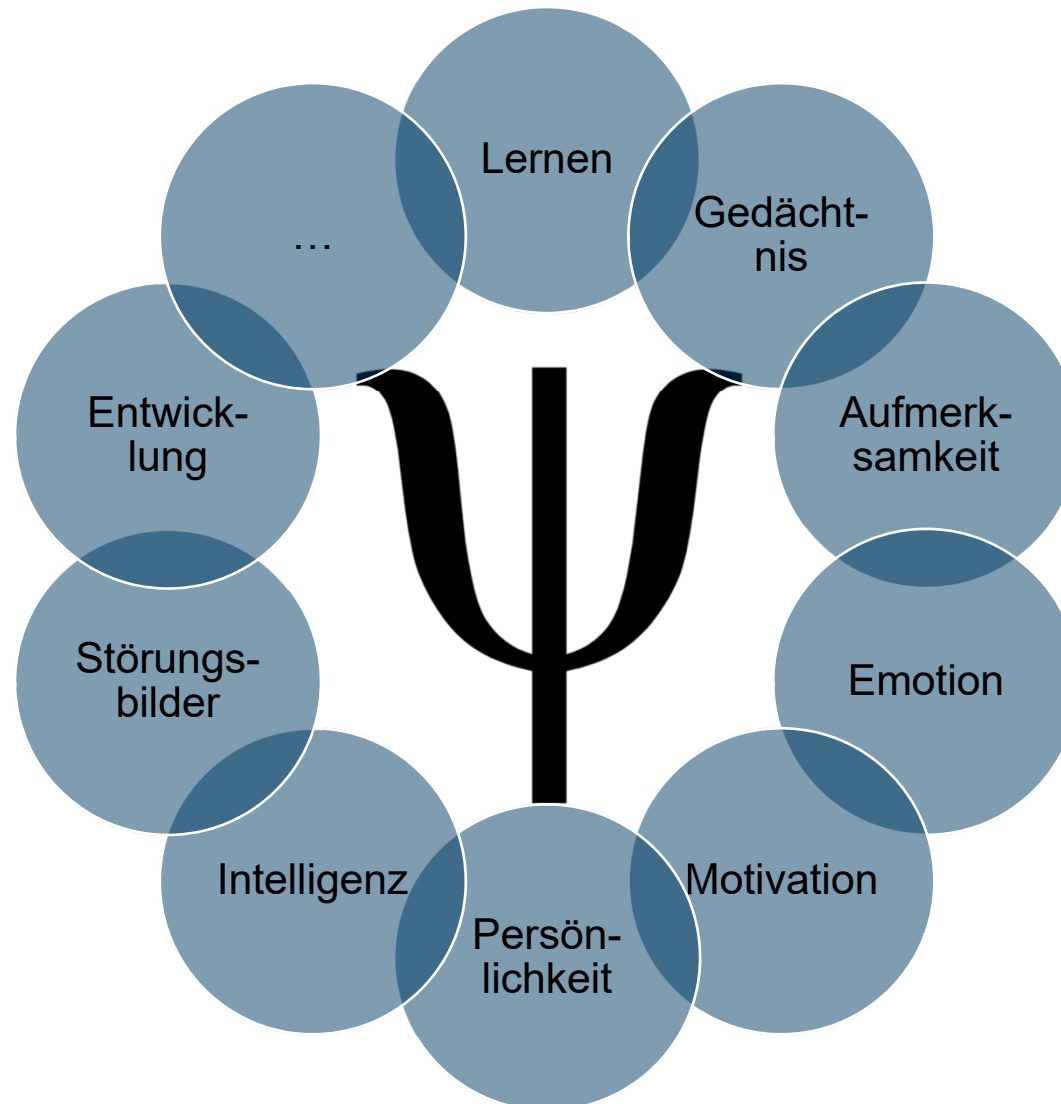

Was ist Psychologie überhaupt?

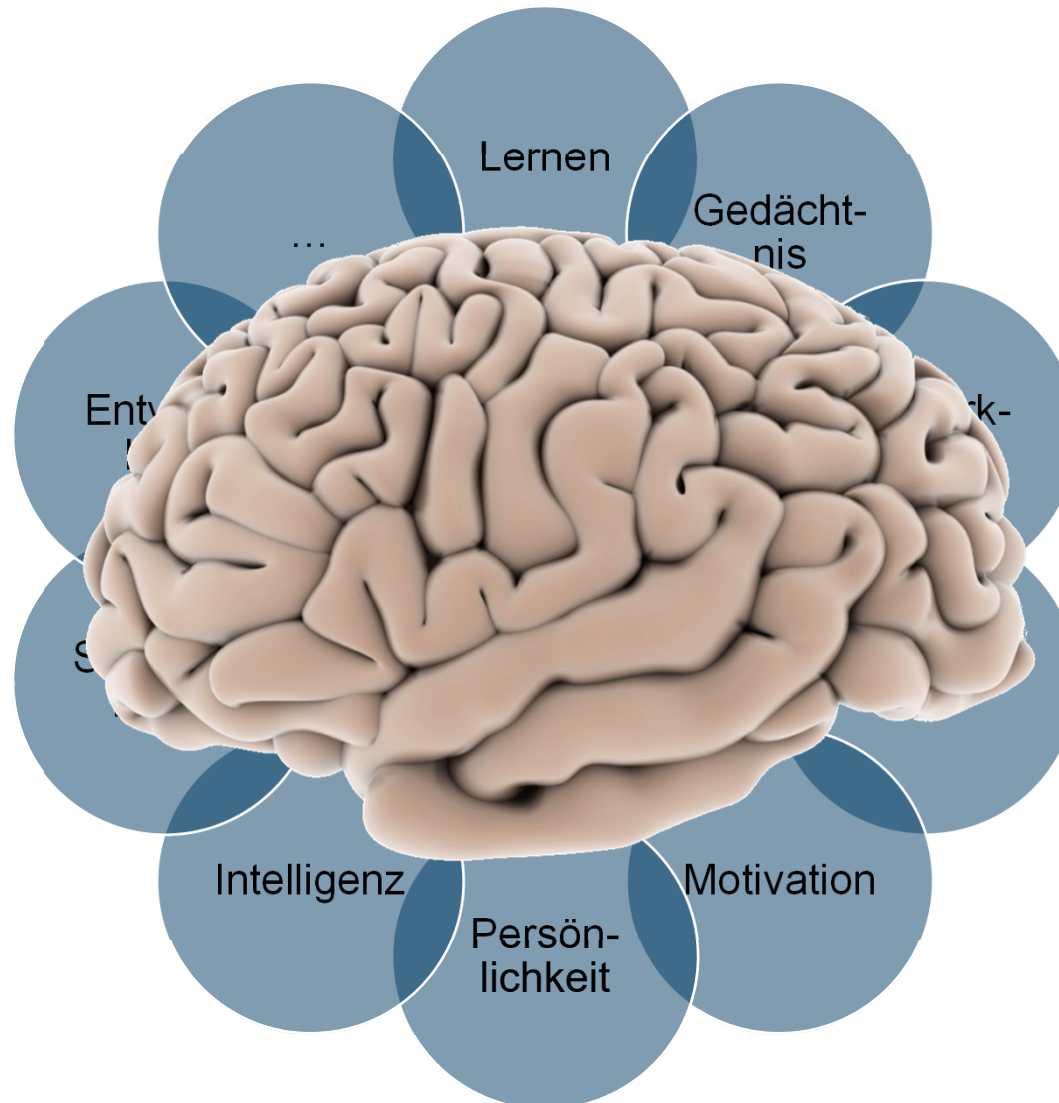

Was ist Psychologie überhaupt?

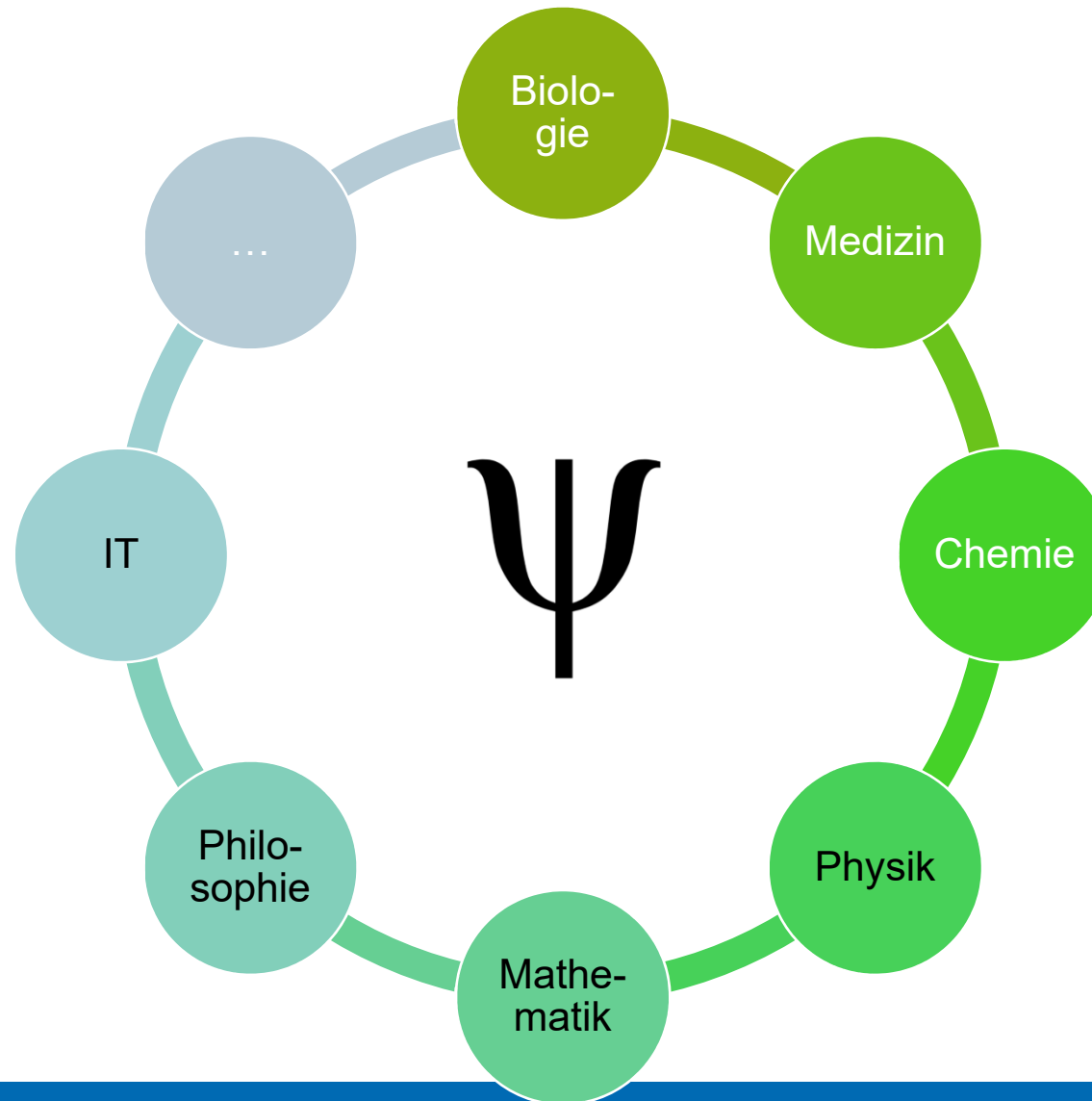

Was ist Psychologie überhaupt?

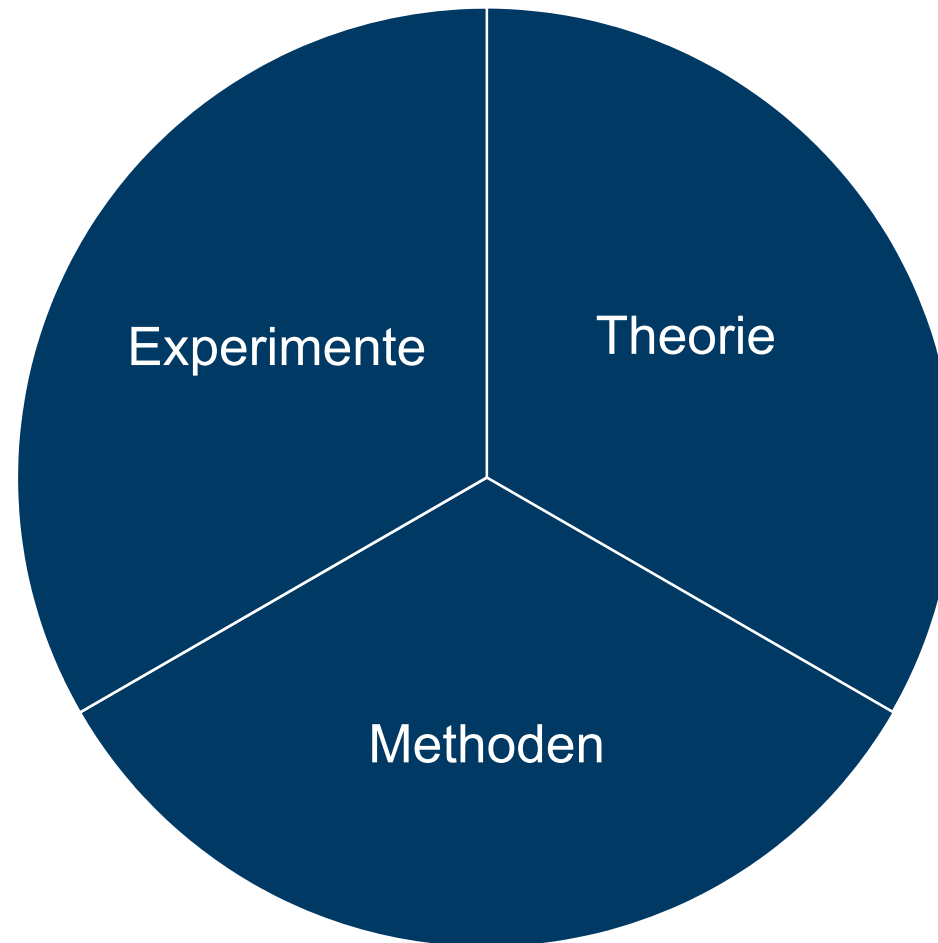

1. Einführung
2. Was ist überhaupt Psychologie?
3. Das Psychologie-Studium in Düsseldorf
 - Lehrveranstaltungen
 - Institut für Experimentelle Psychologie
 - Übersicht über die Inhalte des Studiums
 - Alles über Prüfungen
4. IT-Kram
 - Email / Webmail, LSF, ILIAS etc.
5. Wo finden Sie Hilfe und Beratung?
 - Prüfungsamt
 - Fachstudienberatung
 - Mentoren
 - Die Fachschaft
6. Sonstiges

Zusammenfassende Terminübersicht

- Teil 1/3: Mittwoch 11.10., 12.30-14.00 Uhr, Hörsaal 3H, Gebäude 23.21
- Teil 2/3: Donnerstag 12.10., 12.30-14.00 Uhr, Hörsaal 3A, Gebäude 23.01
- Teil 3/3: Donnerstag 12.10., 16.30-18.00 Uhr, Hörsaal 3D, Gebäude 23.01

Regeln zur Erstsemestereinführung

- Es gibt keine dummen Fragen.
- Sie brauchen auch keine Angst vor dummen Antworten zu haben.
- **Trauen Sie sich zu fragen!**
- Im Hörsaal: Bitte melden und Frage stellen, ich wiederhole sie für Online-Teilnehmer
- Online: Bitte Fragen in den Chat schreiben

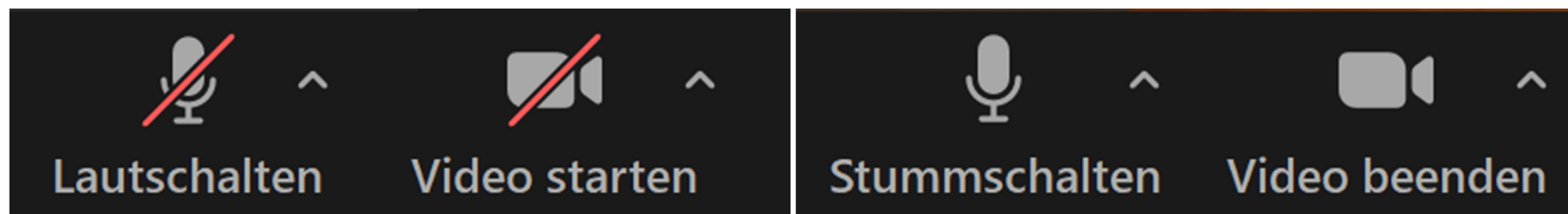



Verfügbarkeit der Folien zur Erstsemestereinführung

hhu Heinrich Heine
Universität
Düsseldorf

Psychologie ▾

HHU > Math.-Nat. Fakultät > Psychologie > Studium und Lehre > Bachelor-of-Science-Studiengang > Erstsemestereinführung

Bachelor-Erstsemestereinführung 2023

Liebe Erstsemesterstudierende,

das Institut für Experimentelle Psychologie heißt alle Studierenden im ersten Semester des Bachelorstudiengangs Psychologie herzlich willkommen!

Im Oktober 2023 beginnt Ihr Studium mit der Orientierungswoche der [Fachschaft](#) vom 1.10.-6.10. Sie erhalten darin nützliche Informationen über das Leben und Studieren in Düsseldorf und haben eine erste Gelegenheit, Ihre KommilitonInnen kennenzulernen.

In der zweiten Oktoberwoche werden im dreiteiligen Orientierungstutorium des Instituts am 11.10. und 12.10. alle wesentlichen Grundlagen sowie die Organisation des Studiums erklärt. Die Teilnahme an den drei Terminen ist für alle Erstsemester im Bachelorstudiengang obligatorisch.

Alle regulären Vorlesungen für Erstsemester beginnen (wie im [elektronischen Vorlesungsverzeichnis](#) veröffentlicht) wegen der Orientierungswoche erst in der dritten Oktoberwoche.



<https://www.psychologie.hhu.de/studium-und-lehre-psychologie/bachelor-of-science-studiengang/erstsemestereinfuehrung>



Institutshomepage: <https://www.psychologie.hhu.de>

hhu Heinrich Heine Universität Düsseldorf

Psychologie ▾

- ... zum **Bachelor-of-Science-Studiengang**: Beachten Sie [☞](#) die Informationsseite der Studienberatung des Bachelorstudiengangs, bevor Sie persönlichen Kontakt aufnehmen.
- ... zum **Master-of-Science-Studiengang** oder dem **Master-Bewerbungsverfahren**: Beachten Sie [☞](#) die Informationsseite der Studienberatung des Masterstudiengangs und die [☞](#) Antworten auf häufig gestellte Fragen zum Bewerbungsverfahren.
- ... in Bezug auf alle **anderen Anliegen**: Beachten Sie unsere [☞](#) Liste der Kontaktpersonen.

Finden Sie Ansprechpartnerinnen und Ansprechpartner für Ihr Anliegen.

- B.Sc.-Studiengang (polyvalent, seit WS 2020/21) >
- B.Sc.-Studiengang (Studienbeginn vor WS 2020/21) >
- M.Sc.-Studiengang >
- Studiengang Psychologische Psychotherapie >
- Berufsbezogenes Praktikum >
- Psychologie als Nebenfach >
- Studium im Ausland >
- Auslaufend: Diplom-Studiengang >

Hier finden Sie Antworten auf (fast) alle Ihrer Fragen! Dort immer zuerst nachschauen!



hhu.

Ihr Studium in Düsseldorf

Alles, was Sie für Ihr Studium wissen müssen



Allgemeine Psychologie,
Prof. Heil

Allgemeine Psychologie und
Arbeitspsychologie, Prof. Buchner

Biologische Psychologie,
Prof. Bellebaum

Biologische Psychologie des
Entscheidungsverhaltens,
Prof. Jocham

Biologische Psychologie und
Sozialpsychologie, Prof. Pause

Diagnostik und Differentielle
Psychologie, Prof. Musch

Klinische Psychologie,
Prof. Pietrowsky

Klinische Psychologie II,
Prof. Becker

Mathematische und Kognitive
Psychologie, Prof. Bayen

Vergleichende Psychologie,
Prof. Kalenscher

Wahrnehmungspsychologie,
Prof. Zimmermann

Physiologische Psychologie,
Prof. Huston

LSF: Vorlesungsverzeichnis

- Wie machen Sie Ihren Stundenplan?
- Woher wissen Sie, wann welche Veranstaltung stattfindet?
- Das findet man alles im Vorlesungsverzeichnis HIS-LSF:
<https://lsf.uni-duesseldorf.de>

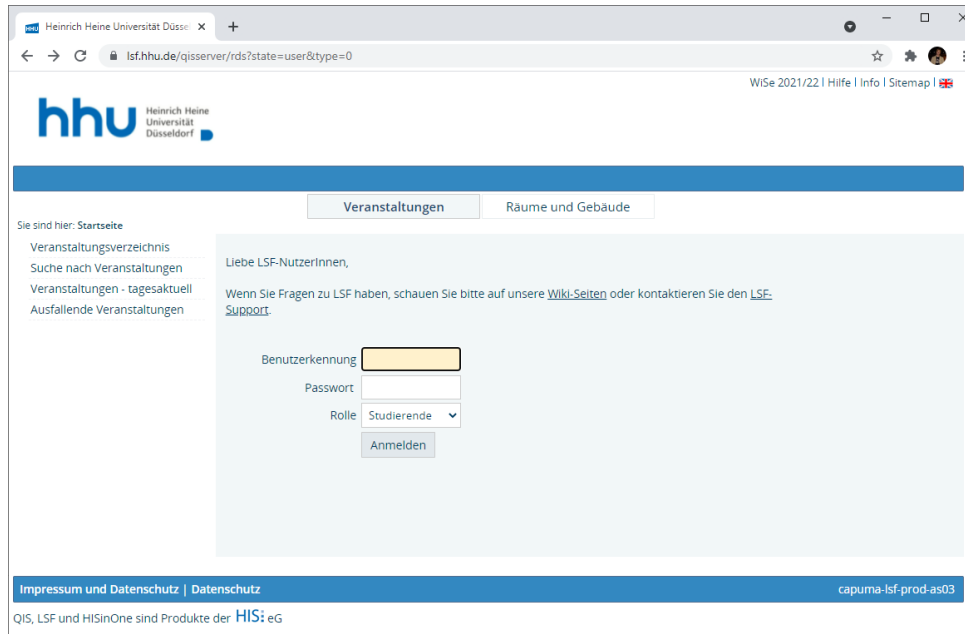

The screenshot shows a web browser window displaying the LSF login page. The browser's address bar shows the URL `lsf.hhu.de/qisserver/rds?state=user&type=0`. The page header includes the hhu logo and navigation tabs for "Veranstaltungen" and "Räume und Gebäude". A sidebar on the left lists links such as "Veranstungsverzeichnis" and "Suche nach Veranstaltungen". The main content area features a login form with fields for "Benutzerkennung", "Passwort", and "Rolle" (set to "Studierende"), along with an "Anmelden" button. A message above the form reads: "Liebe LSF-NutzerInnen, Wenn Sie Fragen zu LSF haben, schauen Sie bitte auf unsere [Wiki-Seiten](#) oder kontaktieren Sie den [LSF-Support](#)."



LSF: Vorlesungsverzeichnis

The screenshot shows a web browser window displaying the LSF (Vorlesungsverzeichnis) website. The browser's address bar shows the URL `lsf.hhu.de/qjsserver/rds?state=user&type=0`. The page header includes the hhu logo and navigation links for "WiSe 2021/22", "Hilfe", "Info", and "Sitemap". Below the header, there are two main navigation buttons: "Veranstaltungen" (selected) and "Räume und Gebäude". A breadcrumb trail indicates the user is on the "Startseite". A sidebar on the left lists navigation options: "Veranstungsverzeichnis", "Suche nach Veranstaltungen", "Veranstaltungen - tagesaktuell", and "Ausfallende Veranstaltungen". The main content area features a greeting "Liebe LSF-NutzerInnen," followed by a message: "Wenn Sie Fragen zu LSF haben, schauen Sie bitte auf unsere [Wiki-Seiten](#) oder kontaktieren Sie den [LSF-Support](#)." Below this is a login form with fields for "Benutzerkennung" (highlighted in yellow), "Passwort", and a "Rolle" dropdown menu set to "Studierende". An "Anmelden" button is positioned below the form. The footer contains links for "Impressum und Datenschutz" and "Datenschutz", along with the text "capuma-lsf-prod-as03" and "QIS, LSF und HISinOne sind Produkte der HIS: eG".

<https://lsf.uni-duesseldorf.de>

LSF: Vorlesungsverzeichnis

Wichtig! Richtiges Semester auswählen!

[Startseite](#) | [Anmelden](#) |

[Veranstaltungen](#)

[Räume und Gebäude](#)

Sie sind hier: [Startseite](#) → [Veranstungsverzeichnis](#)

Veranstungsverzeichnis (WiSe 2023/24)

Seitenansicht wählen: → [kurz](#) → [mittel](#) → [lang](#)

- ① Lehrveranstaltungen Wintersemester 2023/24
- ① Erstsemester-Einführungsveranstaltungen
- ① Juristische Fakultät
- ① Mathematisch-Naturwissenschaftliche Fakultät
- ① Medizinische Fakultät
- ① Philosophische Fakultät
- ① Wirtschaftswissenschaftliche Fakultät
- ① Studierendenakademie – Für Studierende aller Fakultäten
- ① Veranstaltungen des Studierendenservice
- ① Campus der Ideen (CDI)
- ① UNIVERSEH - European Space University of Earth and Humanity
- ① Heine Center for Artificial Intelligence and Data Science (HeiCAD)
- ① Universitäts- und Landesbibliothek
- ① Veranstaltungen des Gleichstellungsbüros

Elektronisches Vorlesungsverzeichnis

<https://lsf.hhu.de>



Veranstungsverzeichnis (WiSe 2023/24)

Seitenansicht wählen: → [kurz](#) → [mittel](#) → [lang](#)

- ① Lehrveranstaltungen Wintersemester 2023/24
 - ① Mathematisch-Naturwissenschaftliche Fakultät
 - ① Psychologie
 - ① Veranstaltungen des Bachelor-Studiengangs (1. Semester)

Vst.-Nr.	Veranstaltung	Vst.-Art	Aktion
	* Erstsemestereinführung für den BSc-Studiengang Psychologie - Univ.-Prof. Dr. Musch	Vorlesung (Hybrid: Präsenz + Streaming)	
	Modul A: Grundlagen Medizin, Pharmakologie und Neurowissenschaften - Dr. Schäble	Vorlesung (Hybrid: Präsenz + Streaming)	Zur Zeit keine Belegung möglich
	Modul B1: Quantitative Methoden I - Univ.-Prof. Dr. Bayen	Vorlesung Präsenz	Zur Zeit keine Belegung möglich
	Modul H: Grundlagen der Psychologie: Allgemeine Psychologie II - Univ.-Prof. Dr. Jocham	Vorlesung (Hybrid: Präsenz + Streaming)	Zur Zeit keine Belegung möglich
	Modul I: Grundlagen der Psychologie: Biologische Psychologie I - Univ.-Prof. Dr. Bellebaum	Vorlesung (Hybrid: Präsenz + Streaming)	Zur Zeit keine Belegung möglich
	Modul K: Grundlagen der Psychologie: Differentielle Psychologie und Persönlichkeitspsychologie I - Univ.-Prof. Dr. Musch	Vorlesung (Live online: Streaming)	Zur Zeit keine Belegung möglich

Veranstaltungen des ersten Semesters

- Modul A1-A3, Grundlagen der Medizin, Pharmakologie und kognitiv-affektiven Neurowissenschaften (Dr. Schäble): **Hybrid**
- Modul B1, Quantitative Methoden I (Prof. Bayen): **Präsenz, Screencasts, Live Online-Streams**
- Modul H, Allgemeine Psychologie II (Prof. Jocham): **Hybrid**
- Modul K, Differentielle Psychologie I (Prof. Musch): **Live Online-Streams**
- Modul O, Biologische Psychologie (Prof. Bellebaum): **Hybrid**

	Montag	Dienstag	Mittwoch	Donnerstag	Freitag
10.30 - 12.00			Modul B1: Quantitative Methoden I Interimshörsaal Geb. 16.12 Prof. Bayen	Modul A: Grundlagen Medizin, Pharmakologie und Neurowissenschaft HS 3H (hybrid) Dr. Schäble	Modul A: Grundlagen Medizin, Pharmakologie und Neurowissenschaft HS 3H (hybrid) Dr. Schäble
12.30 - 14.00					
14.30 - 16.00				Modul I: Biologische Psychologie I HS 2D (hybrid) Prof. Bellebaum	
16.30 - 18.00		Modul K Differentielle Psychologie Live online Prof. Musch	Modul H: Allgemeine Psychologie II HS 2A (hybrid) Prof. Jocham	Modul H: Allgemeine Psychologie II HS 3H (hybrid) Prof. Jocham	

WebEx und Zoom



- Wir verwenden WebEx oder Zoom zum Streamen unserer Modul-Inhalte
- Installation der WebEx-App und der Zoom-App empfohlen (gratis), aber nicht notwendig
- Sie können den URL des Vorlesungs-Streams einfach in Ihren Browser einfügen und direkt starten

- Mehr Infos zu WebEx:

- <https://www.zim.hhu.de/servicekatalog/werkzeuge-fuer-alle/cisco-webex>



- Mehr Infos zu Zoom:

- <https://support.zoom.us/hc/de/p/zoom-meetings-guide>



- Wie erhalten Sie weitere Infos zu allen Modulen Ihres ersten Semesters? Wie kommen Sie an die Lernmaterialien? Wie erhalten Sie die URLs für die Screencasts oder Online-Streams?
- Alle Infos erhalten Sie über die eLearning-Plattform der HHU : ILIAS (Integriertes Lern-, Informations- und Arbeitskooperations-System)
- <https://ilias.hhu.de/>
- Über ILIAS läuft auch die Email-Kommunikation zwischen den Dozierenden und Ihnen
- Daher müssen Sie sich unbedingt und so bald wie möglich bei ILIAS anmelden und den entsprechenden Modulen beitreten
- Wenn Sie einem Modul beigetreten sind, sind Sie automatisch im Email-Verteiler dieses Moduls und erhalten alle Informationen, die für Ihr Online-Studium notwendig sind
- Wie melden Sie sich bei ILIAS an? Infos und Details dazu kommen gleich.



Jetzt aber zu den wirklich
wichtigen Dingen



Prüfungen

- Prüfungen finden immer in **Präsenz** statt!

- Nach Anmeldung: Anwesenheitspflicht!

- Ausnahmen:

- Sie sind krank oder haben eine akute oder chronische Behinderung
- Sie sind schwanger oder in Elternzeit
- Sie betreuen und/oder pflegen Kinder, ältere Menschen und/oder Personen mit Betreuungsbedarf
- Sie haben einen genehmigten Nachteilsausgleich

- Alle Ausnahmen müssen ausnahmslos belegt und dokumentiert werden (z.B. durch ärztl. Atteste)

- Was ist zu tun bei Krankheit? Mehr dazu gleich, oder hier:

<https://www.psychologie.hhu.de/studium-und-lehre-psychologie/bachelor-of-science-studiengang/pruefungstermine-und-krankmeldungen>



Studienverlaufsplan



Semester					ECTS
1. (Wintersemester)	A1. Grundlagen der Medizin Vorlesung 4/2*	A2. Grundlagen der Pharmakologie Vorlesung 2/1*	A3. Kognitiv-affektive Neurowissenschaften Vorlesung 2/1*	B1. Quantitative Methoden	Grundlagen der Psychologie: Differentielle Psychologie und Persönlichkeitspsychologie I 30
2. (Sommersemester)	C. Versuchsplanung und -auswertung: Versuchsplanung Seminar 3/2*	E. Grundlagen der Diagnostik: Grundlagen psychologischer Diagnostik Vorlesung 2/1*			Grundlagen der Psychologie: Differentielle Psychologie 29
3. (Wintersemester)	C. Versuchsplanung und -auswertung: Computergestützte Datenanalyse Projekt	E. Grundlagen der Diagnostik: Grundlagen psychologischer Diagnostik Vorlesung 2/1*			Grundlagen der Psychologie: Differentielle Psychologie 31
4. (Sommersemester)					Grundlagen der Psychologie: Differentielle Psychologie 27
5. (Wintersemester)					Grundlagen der Psychologie: Differentielle Psychologie 16
6. (Sommersemester)					Grundlagen der Psychologie: Differentielle Psychologie 20
					Versuchspersonenstunden 1
					Praktikum / Berufspraktische Einsätze 13
					Projektmodul 1
					BSc-Arbeit 12
					Summe 180

Diesen Studienverlaufsplan und die Modulbeschreibungen finden Sie im Modulhandbuch
Das Modulhandbuch finden Sie auf unseren Internetseiten:
<https://www.psychologie.hhu.de/studium-und-lehre-studiengang/modulhandbuch>

* Notation: ECTS-Kreditpunkte/Semesterwochenstunden

Studienverlaufsplan

Semester									ECTS	
1. (Wintersemester)	A1. Grundlagen der Medizin Vorlesung 4/2*	A2. Grundlagen der Pharmakologie Vorlesung 2/1*	A3. Kognitiv-affektive Neurowissenschaften Vorlesung 2/1*	B1. Quantitative Methoden Vorlesung 6/3*	H. Grundlagen der Psychologie: Allgemeine Psychologie II Vorlesung 4/2*	H. Grundlagen der Psychologie: Allgemeine Psychologie II: Vorlesung 4/2*	I. Grundlagen der Psychologie: Biologische Psychologie I Vorlesung 4/2*	K. Grundlagen der Psychologie: Differentielle Psychologie und Persönlichkeitspsychologie I Vorlesung 4/2*	30	
2. (Sommersemester)	C. Versuchsplanung und -auswertung: Versuchsplanung Seminar 3/2*	E. Grundlagen der Diagnostik: Grundlagen psychologischer Diagnostik Vorlesung 4/2*		B2. Quantitative Methoden Vorlesung 6/3*	G. Grundlagen der Psychologie: Allgemeine Psychologie I: Vorlesung 4/2*	G. Grundlagen der Psychologie: Allgemeine Psychologie I: Vorlesung 4/2*	I. Grundlagen der Psychologie: Biologische Psychologie II Vorlesung 4/2*	K. Grundlagen der Psychologie: Differentielle Psychologie und Persönlichkeitspsychologie II Vorlesung 4/2*	29	
3. (Wintersemester)	C. Versuchsplanung und -auswertung: Computergestützte Datenanalyse Projektseminar 4/2*	E. Grundlagen der Diagnostik: Grundlagen der Testtheorie Vorlesung 4/2*	D. Experimentelles Praktikum I Praktikum 3/4*	L. Grundlagen der Psychologie: Sozialpsychologie I Vorlesung 4/2*	L. Grundlagen der Psychologie: Sozialpsychologie II Vorlesung 4/2*	M. Basismodul Arbeitspsychologie und Ergonomie I Vorlesung 4/2*	M. Basismodul Arbeitspsychologie und Ergonomie II Vorlesung 4/2*	O. Basismodul Neurowissenschaftliche Psychologie I Vorlesung 4/2*	31	
4. (Sommersemester)		F. Diagnostische Verfahren Seminar 4/2*	D. Experimentelles Praktikum II Praktikum 3/4*	J. Grundlagen der Psychologie: Entwicklungspsychologie Vorlesung 4/2*	J. Grundlagen der Anwendungen der Pädagogik für Psychotherapeutinnen und Psychotherapeuten Vorlesung 4/2*	N. Basismodul Klinische Psychologie I: Störungslehre Vorlesung 4/2*	N. Basismodul Klinische Psychologie II: Störungslehre Vorlesung 4/2*	O. Basismodul Neurowissenschaftliche Psychologie II Vorlesung 4/2*	27	
5. (Wintersemester)				Modul X: Präventive und rehabilitative Konzepte psychotherapeutischen Handelns Vorlesung 2/1*	Modul Y: Berufsethik und Berufsrecht Vorlesung 2/1*	P. Aufbaumodul Arbeitspsychologie und Ergonomie Praktikum I Praktikum 4/4*	Q. Aufbaumodul Klinische Psychologie: Allgemeine Verfahrenslehre der Psychotherapie Praktikum 4/4*	R. Aufbaumodul Neurowissenschaftliches Praktikum I Praktikum 4/4*	16	
6. (Sommersemester)					Modul T: Nicht-psychologisches Nebenfach Vorlesung/Seminar 3/4*	P. Aufbaumodul Arbeitspsychologie und Ergonomie Praktikum II Praktikum 4/4*	Q. Aufbaumodul Klinische Psychologie: Allgemeine Verfahrenslehre der Psychotherapie II Praktikum 4/4*	R. Aufbaumodul Neurowissenschaftliches Praktikum II Praktikum 4/4*	20	
									Versuchspersonenstunden	1
									Praktikum / Berufspraktische Einsätze	13
									Projektmodul	1
									BSc-Arbeit	12
									Summe	180

* Notation: ECTS-Kreditpunkte/Semesterwochenstunden

H. Grundlagen der Psychologie: Allgemeine Psychologie II	H. Grundlagen der Psychologie: Allgemeine Psychologie II:
Vorlesung 4/2*	Vorlesung 4/2*

- Vorlesung 4/2: 4 ECTS / 2 Semesterwochenstunden
- D.h., für Modul H (Grundlagen der Psychologie: Allgemeine Psychologie II) erhalten Sie insgesamt...
 - ...2x4 = 8 ECTS
 - ...für 2x2 = 4 Semesterwochenstunden
- ECTS = European Credit Transfer System
- 1 ECTS-Punkt pro Semester entspricht einem Arbeitsaufwand (Workload) von ca. 30 Stunden
- D.h., wenn Sie nach bestandener Prüfung in Modul H 8 ECTS-Punkte erhalten, haben Sie im gesamten Semester $8 \cdot 30 = 240$ Stunden Arbeit mit der Allgemeinen Psychologie II verbracht

H. Grundlagen der Psychologie: Allgemeine Psychologie II	H. Grundlagen der Psychologie: Allgemeine Psychologie II:
Vorlesung 4/2*	Vorlesung 4/2*

- Das heißt: Um ein Modul zu bestehen, müssen Sie einen erheblich höheren Arbeitsaufwand erbringen, als lediglich an den Vorlesungen teilzunehmen
- Sie müssen immer und regelmäßig die Veranstaltungen vor- und nacharbeiten
- Ansonsten werden Sie die Prüfungen nicht bestehen können

Studienverlaufsplan

Semester									ECTS
1. (Wintersemester)	A1. Grundlagen der Medizin Vorlesung 4/2*	A2. Grundlagen der Pharmakologie Vorlesung 2/1*	A3. Kognitiv-affektive Neurowissenschaften Vorlesung 2/1*	B1. Quantitative Methoden I Vorlesung 6/3*	H. Grundlagen der Psychologie: Allgemeine Psychologie II Vorlesung 4/2*	H. Grundlagen der Psychologie: Allgemeine Psychologie II: Vorlesung 4/2*	I. Grundlagen der Psychologie: Biologische Psychologie I Vorlesung 4/2*	K. Grundlagen der Psychologie: Differentielle Psychologie und Persönlichkeitspsychologie I Vorlesung 4/2*	30
2. (Sommersemester)	C. Versuchsplanung und -auswertung: Versuchsplanung Seminar 3/2*	E. Grundlagen der Diagnostik: Grundlagen psychologischer Diagnostik Vorlesung 4/2*		B2. Quantitative Methoden II Vorlesung 6/3*	G. Grundlagen der Psychologie: Allgemeine Psychologie I: Vorlesung 4/2*	G. Grundlagen der Psychologie: Allgemeine Psychologie I: Vorlesung 4/2*	I. Grundlagen der Psychologie: Biologische Psychologie II Vorlesung 4/2*	K. Grundlagen der Psychologie: Differentielle Psychologie und Persönlichkeitspsychologie II Vorlesung 4/2*	29
3. (Wintersemester)	C. Versuchsplanung und -auswertung: Computergestützte Datenanalyse Projektseminar 4/2*	E. Grundlagen der Diagnostik: Grundlagen der Testtheorie Vorlesung 4/2*	D. Experimentelles Praktikum I Praktikum 3/4*	L. Grundlagen der Psychologie: Sozialpsychologie I Vorlesung 4/2*	L. Grundlagen der Psychologie: Sozialpsychologie II Vorlesung 4/2*	M. Basismodul Arbeitspsychologie und Ergonomie I Vorlesung 4/2*	M. Basismodul Arbeitspsychologie und Ergonomie II Vorlesung 4/2*	O. Basismodul Neurowissenschaftliche Psychologie I Vorlesung 4/2*	31
4. (Sommersemester)		F. Diagnostische Verfahren Seminar 4/2*	D. Experimentelles Praktikum II Praktikum 3/4*	J. Grundlagen der Psychologie: Entwicklungspsychologie Vorlesung 4/2*	J. Grundlagen der Anwendungen der Pädagogik für Psychotherapeutinnen und Psychotherapeuten Vorlesung 4/2*	N. Basismodul Klinische Psychologie I: Störungslehre Vorlesung 4/2*	N. Basismodul Klinische Psychologie II: Störungslehre Vorlesung 4/2*	O. Basismodul Neurowissenschaftliche Psychologie II Vorlesung 4/2*	27
5. (Wintersemester)				Modul X: Präventive und rehabilitative Konzepte psychotherapeutischen Handelns Vorlesung 2/1*	Modul Y: Berufsethik und Berufsrecht Vorlesung 2/1*	P. Aufbaumodul Arbeitspsychologie und Ergonomie Praktikum I Praktikum 4/4*	Q. Aufbaumodul Klinische Psychologie: Allgemeine Verfahrenslehre der Psychotherapie Praktikum 4/4*	R. Aufbaumodul Neurowissenschaftliches Praktikum I Praktikum 4/4*	16
6. (Sommersemester)					Modul T: Nicht-psychologisches Nebenfach Vorlesung/Seminar 8/4*	P. Aufbaumodul Arbeitspsychologie und Ergonomie Praktikum II Praktikum 4/4*	Q. Aufbaumodul Klinische Psychologie: Allgemeine Verfahrenslehre der Psychotherapie II Praktikum 4/4*	R. Aufbaumodul Neurowissenschaftliches Praktikum II Praktikum 4/4*	20
								Versuchspersonenstunden	1
								Praktikum / Berufspraktische Einsätze	13
								Projektmodul	1
								BSc-Arbeit	12
								Summe	180

* Notation: ECTS-Kreditpunkte/Semesterwochenstunden

Struktur Ihres Studiums

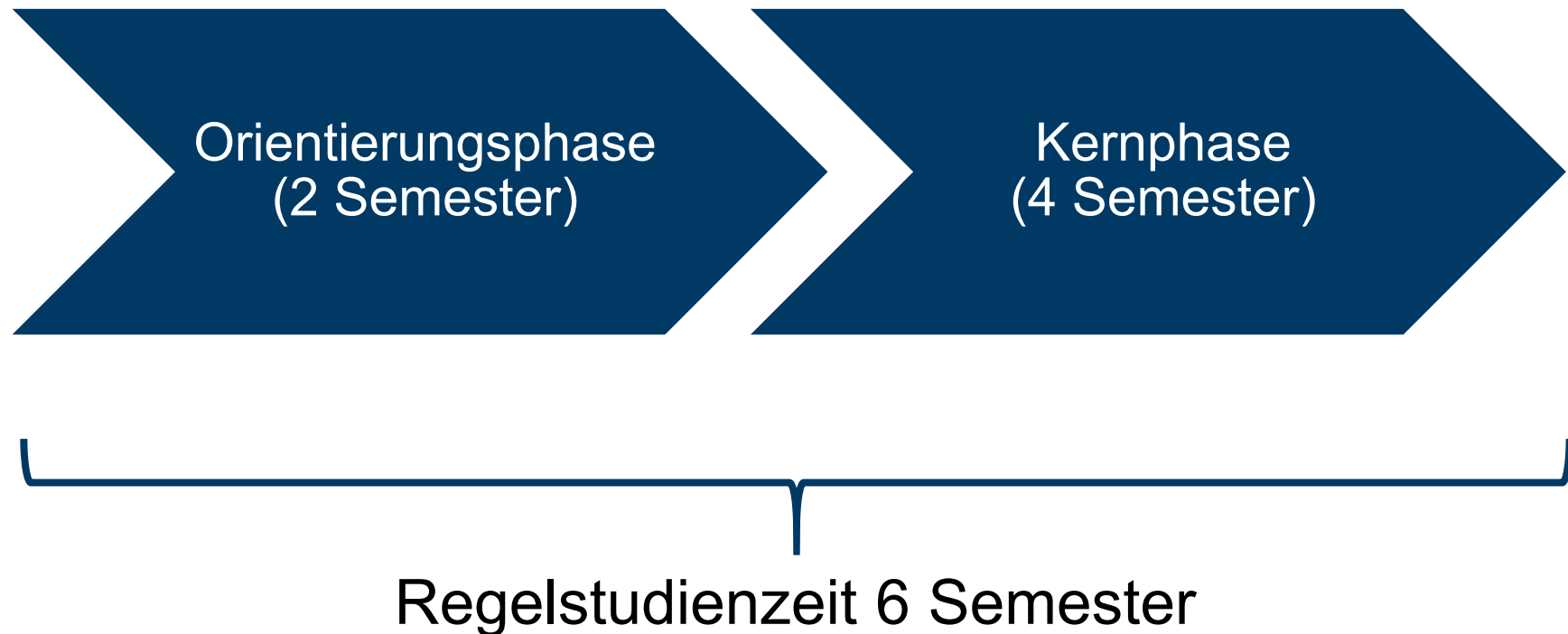

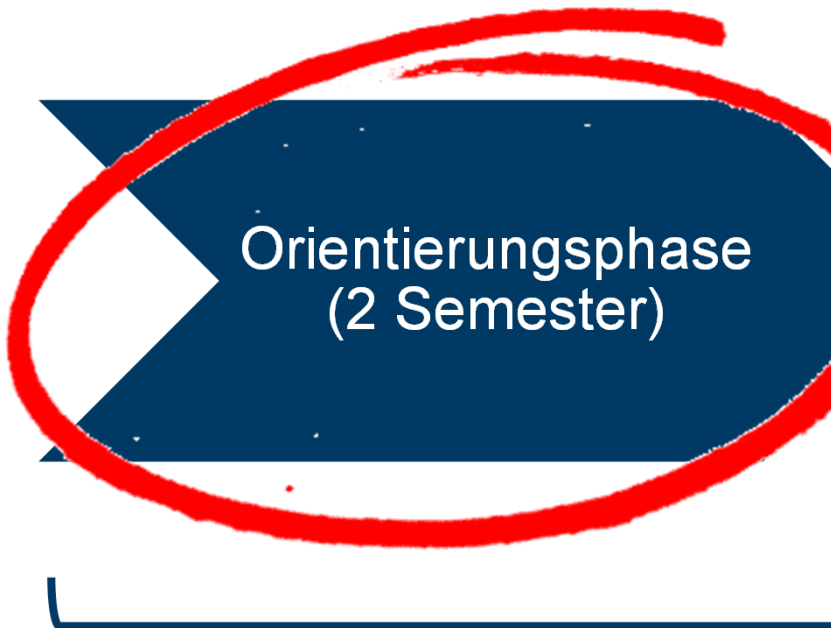

Orientierungsphase (Module mit Abschluss im 1./2. Semester):

- 6 CP Quantitative Methoden I
- 6 CP Quantitative Methoden II
- 8 CP Medizinische, pharmak. und neurow. Grundlagen des Verhaltens
- 8 CP Allgemeine Psychologie I
- 8 CP Allgemeine Psychologie II
- 8 CP Differentielle Psychologie
- 8 CP Biologische Psychologie

Regelstudienzeit 6 Semester

Struktur Ihres Studiums

Ein Modul in der Kernphase kann nur belegen, wer mindestens 30 Kreditpunkte aus der Orientierungsphase erworben hat und mindestens eine der beiden Modulprüfungen Modul B-I (Quantitative Methoden I) oder Modul B-II (Quantitative Methoden II) bestanden hat.

**Kernphase
(4 Semester)**

Regelstudienzeit 6 Semester

Prüfungsordnung, § 3

(1) Die Regelstudienzeit, einschließlich der Zeit für die Abschlussarbeit und für das vollständige Ablegen aller Prüfungen, beträgt sechs Semester.

(2) Das Studium gliedert sich in folgende Studienabschnitte:

- a. die Orientierungsphase im Umfang von 2 Semestern und
- b. die Kernphase im Umfang von 4 Semestern.

(3) Ein Modul in der Kernphase kann nur belegen, wer mindestens 30 Kreditpunkte aus der Orientierungsphase erworben hat und mindestens eine der beiden Modulprüfungen Modul B-I (Quantitative Methoden I) oder Modul B-II (Quantitative Methoden II) bestanden hat.

Orientierungsphase (Module mit Abschluss im 1./2. Semester):

6 CP Quantitative Methoden I

6 CP Quantitative Methoden II

8 CP Medizinische, pharmak. und neurow. Grundlagen des Verhaltens

8 CP Allgemeine Psychologie I

8 CP Allgemeine Psychologie II

8 CP Differentielle Psychologie

8 CP Biologische Psychologie

Studium (Gesamt): **180 Kreditpunkte**

Berufsbezogenes Praktikum: 13 Kreditpunkte

Bachelorarbeit: 12 Kreditpunkte

Projektmodul „Einführung
in das wissenschaftliche Arbeiten“: 1 Kreditpunkt

Nebenfach: 8 Kreditpunkte

Versuchsteilnahmestunden: 1 Kreditpunkt

1. + 2. Semester



1. Semester: Modul A1-A3

Dr. Sandra Schäble

- Aufbau und Funktion von Nervenzellen
- Synapsen und Transmittersysteme
- Psychopharmakologie
- Neurobiologie psychiatrischer Störungsbilder
- Physiologie von Sensorik und Motorik
- Neurowissenschaftliche Grundlagen der Kognition
 - Emotion und Motivation
 - Lernen und Gedächtnis
 - Entscheidungen
 - Sprache



1.-2. Semester: Modul B1 und B2

Prof. Dr. Ute Bayen

- Deskriptive Statistik
- Inferenzstatistik
- empfohlen: Mathe-Vorkurs (auf ILIAS)
- Unbedingt besuchen: Einführungsveranstaltung „Quantitative Methoden“ am Mittwoch, den 18.10.2023 im Hörsaal 16.12 (am 18.10. und 25.10., danach im HS 6C) 10:30h-14.00h
- Freitags 12.30 Uhr: QM-Tutorium
- Lehrbuch (prüfungsrelevant für das 1. und 2. Semester):
Larson, R., & Farber, B. Elementary Statistics. Picturing the World. Pearson Prentice Hall. 5., 6. oder 7. Auflage

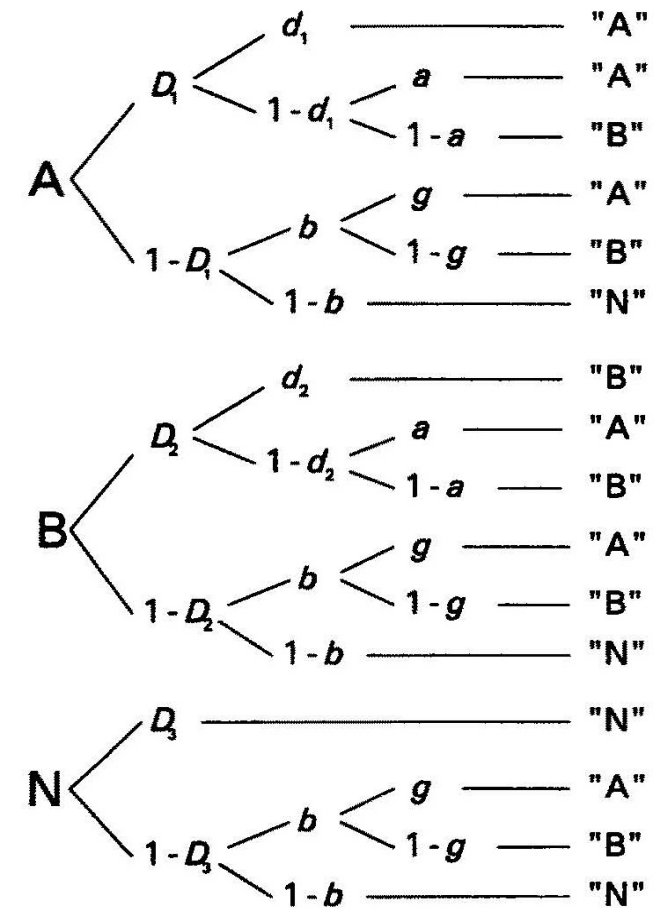

Allgemeine Psychologie II: Lernen, Gedächtnis, Motivation, Emotion

1. Semester: Modul H

Prof. Gerhard Jocham

- Konditionierung
- Aufmerksamkeit
- Lernen und Lerntheorien
- Gedächtnis und Gedächtnissysteme



1.-2. Semester: Modul I

Prof. Christian Bellebaum

- Biologische Grundlagen der Psychologie
- Methoden der biologischen Psychologie
- Gehirn, Erleben und Verhalten
- Biologische Basis kognitiver Funktionen
 - Sensorik und Motorik
 - Gedächtnis
 - Aufmerksamkeit
- Neuropsychologische Störungen



Differentielle und Persönlichkeitspsychologie

1.-2. Semester: Modul K

Prof. Jochen Musch

- Paradigmen der Persönlichkeitspsychologie
- Psychoanalyse, Behaviorismus
- Informationsverarbeitungsparadigma
- Trait-Theorien
- Biopsychologische / evolutionäre Erklärungsansätze
- Persönlichkeit
- Intelligenz
- Genetische und Umweltdeterminanten individueller Unterschiede
- Anlage-Umwelt-Debatte



1.-2. Semester: Modul K

- Informationen zu dieser Online-Live-Vorlesung (ohne Hörsaal-(Präsenz-)Termine) einschließlich des Zugangslinks werden auf ILIAS veröffentlicht
- Daher diese Woche noch auf ILIAS registrieren! → mehr Details dort
- Erste Vorlesung: Dienstag, 17.10.2023 von 16.30-18.00 Uhr auf Zoom
- Alle weiteren Sitzungen auch jeweils dienstags um 16.30 Uhr live auf Zoom



Allgemeine Psychologie I: Wahrnehmung und Denken

2. Semester: Modul G

Prof. Axel Buchner

- Visuelle / auditive / somatosensorische Wahrnehmung
- Geruch, Geschmack
- Denken
 - Induktion
 - Deduktion
 - Hypothesentesten
 - Umgang mit Wahrscheinlichkeiten
 - Entscheidungsfindung
 - Problemlösen



Dr. Martin Papenberg

- Ansprechpartner für alle Fragen und Anliegen zum Studium oder zum Institut für Experimentelle Psychologie
- Gebäude/Raum: 23.03.00.81
- Email: psych-koordination@uni-duesseldorf.de
- Tel: 0211-81-15014
- WWW: <https://www.psychologie.hhu.de/studium-und-lehre-psychologie/institutskoordinator>



Berufsbezogenes Praktikum



-DEBESTE-



<https://www.psychologie.hhu.de/studium-und-lehre-psychologie/anererkennung-berufsbezogener-praktika>

Das Wichtigste vorab!

- Die Wahl Ihres Praktikums entscheidet darüber, ob Sie später für einen Master, der mit der Approbation zum Psychologischen Psychotherapeuten endet, zugelassen werden können oder nicht

- D.h.: Wenn Sie im Anschluss an Ihr Bachelor-Studium den Therapie-Master machen möchten, müssen Sie zwingend Ihre Praktika in klinischen Einrichtungen machen (s. nächsten Folien)



Wenn Sie den Therapie-Master machen möchten, müssen Sie *zwingend* Ihre Praktika in klinischen Einrichtungen machen



Berufsbezogenes Praktikum

- Warum? Die Prüfungsordnung sieht eine Profilbildung vor:
 - Profil „Psychotherapie“
 - Profil „Psychologie“
- Die Wahl Ihres Praktikumsplatzes entscheidet über Ihr Studiumsprofil
 - Nur das Praktikum zählt für Ihre Profil-Wahl
- Mehr Infos auf:
<https://www.psychologie.hhu.de/studium-und-lehre-psychologie/anererkennung-berufsbezogener-praktika>



Profil „Psychotherapie“

Zwei berufsbezogene Praktika:

1. Orientierungspraktikum

- 4 Wochen, 5 ECTS
- Beginn frühestens nach Eintritt in die Kernphase

2. Berufsqualifizierende Tätigkeit 1 – Einstieg in die Praxis der Psychotherapie

- 6 Wochen, 8 ECTS
- Beginn frühestens nach dem Erwerb von 60 ECTS möglich

Was sind „Klinische Einrichtungen“?

- Das Orientierungspraktikum findet in interdisziplinären Einrichtungen der Gesundheitsversorgung oder in anderen Einrichtungen statt, in denen Beratung, Prävention oder Rehabilitation zur Erhaltung, Förderung und Wiederherstellung psychischer Gesundheit durchgeführt werden.
- Die berufsqualifizierende Tätigkeit I kann in Einrichtungen der psychotherapeutischen, psychiatrischen, psychosomatischen oder neuropsychologischen Versorgung, in Einrichtungen der Prävention oder der Rehabilitation, die mit den zuvor genannten Einrichtungen vergleichbar sind, in Einrichtungen für Menschen mit Behinderungen oder in sonstigen Bereichen der institutionellen Versorgung stattfinden.

Profil „Psychologie“

- Ein mindestens zehnwöchiges berufsbezogenes Praktikum
- Oder zwei berufsbezogene Praktika von je mindestens fünf Wochen Dauer
- Insgesamt 13 ECTS
- Das Praktikum findet in allen Einrichtungen statt, in denen Diplom/B.Sc./M.Sc.-Psychologinnen oder Diplom/B.Sc./M.Sc.-Psychologen tätig sind
- Also auch in nicht-klinischen Bereichen, z.B. Forschung, Industrie, Human Resources etc.

Nochmal:

Bei Wahl des Praktikum-Profiles „Psychologie“ wird ein späteres Therapie-Masterstudium ausgeschlossen

- Natürlich können Sie klinische Praktika (wie im Profil „Psychotherapie“ beschrieben) absolvieren und damit die Voraussetzungen für den Therapie-Master erfüllen und darüber hinaus nicht-klinische Praktika machen

Folgendes gilt für beide Praktikums-
Profile gemeinsam

Berufsbezogenes Praktikum

- Vollzeit-Praktika (i.d.R. 40h/Woche)
 - Praktika in Teilzeit möglich, dann entsprechend länger
- **Vorherige Genehmigung zwingend erforderlich, §10 (3)**
- Praktikumskoordinator: Dipl.-Psych. Meik Michalke
 - psycho-praktikum@hhu.de
 - Gebäude 23.03, Ebene 00, Raum 26
 - URL: <https://www.psychologie.hhu.de/studium-und-lehre-psychologie/anererkennung-berufsbezogener-praktika>



Berufsbezogenes Praktikum

Allgemeines Vorgehen

1. Praktikumsstelle suchen
2. Praktikumsgenehmigung beantragen
 - Formular auf der o. g. Homepage
 - Rechtzeitig vor Beginn des Praktikums
3. Praktikum absolvieren
 - In Voll- oder Teilzeit
4. Praktikumsanerkennung
 - Formular auf der o. g. Homepage
 - Zeugnis/Bescheinigung und Genehmigung
 - Mitteilung ans Prüfungsamt

Können vor dem Studium absolvierte Praktika anerkannt werden?

- Nein, wenn aus Beruf, Ausbildung oder Schulzeit
- Ja, wenn aus gleichem oder äquivalentem Studiengang

Alle Infos auf:

<https://www.psychologie.hhu.de/studium-und-lehre-psychologie/anererkennung-berufsbezogener-praktika>



Nicht-psychologisches Nebenfach

- Ziel: Überblicksartige Orientierung in einem Nebenfach
- Umfang: 8 Kreditpunkte
- Zuteilung laut Studienverlaufsplan
 - Empfohlen für das 5. und/oder 6. Semester
 - Ab 3. Semester möglich
- Ausführliche Informationen im WWW:
<https://www.psychologie.hhu.de/studium-und-lehre-psychologie/bachelor-of-science-studiengang/nebenfaecher>
- Voraussetzungen
 - Erfolgreiche Teilnahme an einem der Teilmodule „Quantitative Methoden I“ oder „Quantitative Methoden II“, sowie mindestens 30 weitere Kreditpunkte aus der Orientierungsphase
 - Mehr Infos Anfang 3. Semester



- Welches Nebenfach kann absolviert werden?
 - Im Sinne der Wahlfreiheit: jedes Fach der HHU Düsseldorf außerhalb der Psychologie
 - Auch Fächer der Mathematisch-Naturwissenschaftlichen Fakultät
 - Kann evtl. auf Antrag aus früherem Studiengang anerkannt werden
- Das heißt:
 - Sowohl Fächer, mit denen die Psychologie eine Nebenfachvereinbarung hat, z.B.
 - Arbeitsmedizin
 - Psychosomatische Medizin
 - Informatik
 - BWL - Marketing / Personal und Organisation
 - Sozialwissenschaften
 - ...als auch jedes andere Fach

Nicht-psychologisches Nebenfach

Nebenfachkoordinatorin und Ansprechpartnerin
für alle Nebenfach-Belange: **Dr. Katrin Lübke**

Kontakt:

Gebäude: 23.02, Etage/Raum: 01.41

Tel: +49 211 81-15192

Email: psycho-nebenfach@hhu.de

Sprechzeiten: Montags und Donnerstags, 13.00-14.00 Uhr
(in der vorlesungsfreien Zeit n.V.)

WWW: <https://www.psychologie.hhu.de/studium-und-lehre-psycho/bachelor-of-science-studiengang/nebenfaecher>



Inklusive Projektmodul W, „Einführung in das wissenschaftliche Arbeiten“

- Spätestens Ende 5./Anfang 6. Semester beginnen wegen Masterbewerbungs- und Einschreibfrist
- (Masterbewerbungsfrist: 15. Juli, nach dem 6. Semester)
- Mehr Infos hier:
<https://www.psychologie.hhu.de/studium-und-lehre-psychologie/bachelor-of-science-studiengang/bachelor-arbeit>



Versuchsteilnahmestunden

- Sie müssen während Ihres Studiums als Versuchsperson an Experimenten teilnehmen
- (Keine Sorge, alles recht harmlos!)



- Unentgeltliche Teilnahme an empirisch-psychologischen Untersuchungen im Umfang von mindestens 30 Zeitstunden
- Bescheinigt werden jeweils halbe Stunden, die zu mindestens 10 Minuten angebrochen sein müssen, um bescheinigt werden zu können
- Teilnahme ab sofort möglich
- Auch Online-Studien möglich
- **Versuchsteilnahme-Belegbogen auf Website ausdrucken**
- Alle Infos hier:
<https://www.psychologie.hhu.de/studium-und-lehre-psychologie/bachelor-of-science-studiengang/versuchsteilnahme-bescheinigung>



Vor- und Nachname:

Matrikelnummer:

Beleg über die unentgeltliche Teilnahme als Versuchsperson an empirisch-psychologischen Untersuchungen gemäß § 10, Absatz 4 der Prüfungsordnung für den BSc-Studiengang in Psychologie

Es müssen mindestens 30 Zeitstunden als Versuchsperson abgeleistet werden. Bescheinigt werden angefangene halbe Zeitstunden. Die halbe Stunde muss mehr als 10 Minuten angebrochen sein. Bei Untersuchungen, die länger als 40 Minuten dauern, ist entsprechend mehr als eine Zeile auszufüllen. Es dürfen jedoch – außer in vom Prüfungsausschuss *vorab* genehmigten Ausnahmefällen – höchstens 4 Zeitstunden ($8 \cdot 30 \text{ min} = 240 \text{ min}$) für die Teilnahme an einer einzelnen Untersuchung bescheinigt werden. Eine Versuchsteilnahme kann nur bescheinigt werden bei Untersuchungen im Rahmen von Veranstaltungen, Abschlussarbeiten, Dissertationen oder Forschungsprojekten, die am Institut für Experimentelle Psychologie der Heinrich-Heine Universität Düsseldorf durchgeführt werden.

Dauer ^{a)}	Datum	Veranstaltung bzw. Projekt	Kurztitel der Untersuchung	Unterschrift der Versuchsleitung	Veranstaltungs- bzw. Projektleitung	Unterschrift der Veranstaltungs- bzw. Projektleitung
30 min						
30 min						
30 min						
30 min						
30 min						

- Bei jedem Versuch Belegbogen mitbringen und Versuchsteilnahme bestätigen lassen
 - Bei Online-Studien: Instruktionen des Studienleiters zur Ausfüllung des Bogens
- Die Teilnahme an andernorts durchgeführten (z.B. Online-) Studien ist nicht anerkennbar
- Die vollständig ausgefüllten Versuchsteilnahme-Belege können über eine Webseite auf das VP-Stunden-Portal hochgeladen werden. Sie werden geprüft und an das Prüfungsamt weitergeleitet.
 - <https://www.psychologie.hhu.de/studium-und-lehre-psychologie/bachelor-of-science-studiengang/versuchsteilnahme-bescheinigung>
- Das Prüfungsamt wird für die erfolgreiche Leistung 1 ECTS anrechnen



- Zuständig für die Anerkennung von Versuchsteilnahmen, die an anderen Universitäten abgeleistet wurden (Ortswechsler) ist Prof. Jocham.
- Ankündigungen von Versuchen erfolgen unter anderem in den Vorlesungen, per Aushängen an den schwarzen Brettern in den Foyers, per ILIAS-Mail
- Und hier:
<https://www.psychologie.hhu.de/studienteilnehmer/innen-gesucht>



Beispiel (ab sofort verfügbar):



Sonne-, Mond- und Sternestudie

Was? Erforschung von Schmerzverarbeitung und -wahrnehmung
Online-Fragebogen (ca. 15 min) & Laborstudie mit
ungefährlichen elektrischen Reizen (ca. 50-75 min)

Wo? Gebäude 23.12. Etage 01 Raum 41

Voraussetzungen? *(mehr Infos findet ihr in Sona)*

Mind. 18 Jahre alt, keine neurologischen oder psychiatrischen
Erkrankungen, keine regelmäßige Einnahme von Medikamenten
wie z.B. Neuroleptika, Beta-Blocker, Insulin

Vergütung?

3-4 halbe VP-Stunden oder **16€/h** über Paypal/Überweisung

Interesse?

Zuerst bei Sona registrieren. An Teil 1 der Studie (Fragebogen)
teilnehmen und sich anschließend in Teil 2 einen Termin für das
Experiment im Labor buchen!

Zu Teil 1:

<https://tinyurl.com/sonne-mond-sterne>



Zur Studie in
Sona &
weitere Infos

Becker Pain Lab

Abteilung für Klinische Psychologie II
Institut für experimentelle Psychologie

Gesamtleitung: Prof. Susanne Becker
Projektleitung: Lisa Garcia Rodriguez (M.Sc.)

Fragen? Dann schreib eine Email an
sonnemondsterne@uni-duesseldorf.de

Wichtig

Mit den Versuchsteilnahmen *nicht* bis zum 6. Semester warten!

Sie werden mit großer Wahrscheinlichkeit in Verzug kommen und die Bescheinigung nicht rechtzeitig für die Master-Bewerbungen erhalten

- Die Vorgaben für die berufsrechtliche Anerkennung entsprechend des neuen Psychotherapeutengesetzes und der neuen Approbationsordnung sieht eine Anwesenheitspflicht bei Veranstaltungen vor
- Nur, wenn Sie die Veranstaltungen regelmäßig besuchen, erreichen Sie die Voraussetzungen, um den Psychotherapie-Master belegen zu können



- In der Regel gilt bei allen Veranstaltungen Anwesenheitspflicht, außer Vorlesungen
 - Also in Seminaren, Praktika, Aufbaumodulen etc.
- Für folgende Module besteht besondere Anwesenheitspflicht, auch ggf. für die Vorlesungsteile:
 - Modul C: Versuchsplanung und –auswertung
 - Modul F: Diagnostische Verfahren
 - Modul Q: Aufbaumodul
Klinische Psychologie:
Allgemeine Verfahrenslehre
der Psychotherapie



Prüfungsordnung und Modulhandbuch

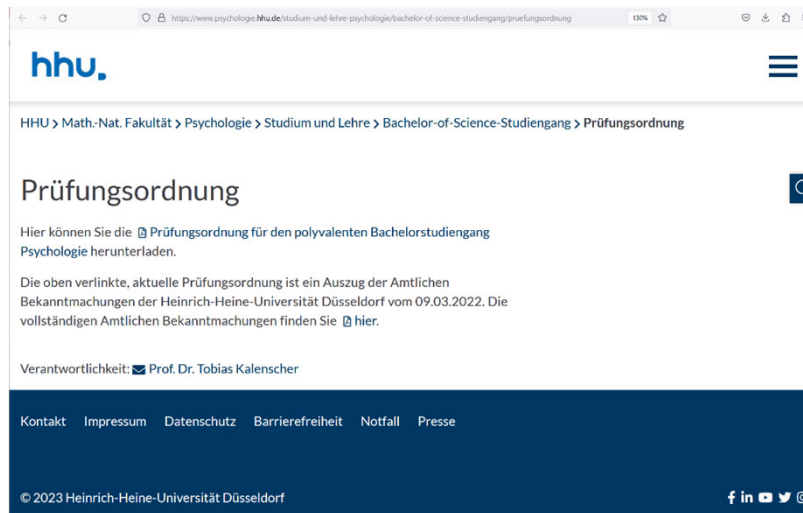

hhu.

HHU > Math.-Nat. Fakultät > Psychologie > Studium und Lehre > Bachelor-of-Science-Studiengang > Prüfungsordnung

Prüfungsordnung

Hier können Sie die [Prüfungsordnung für den polyvalenten Bachelorstudiengang Psychologie](#) herunterladen.

Die oben verlinkte, aktuelle Prüfungsordnung ist ein Auszug der Amtlichen Bekanntmachungen der Heinrich-Heine-Universität Düsseldorf vom 09.03.2022. Die vollständigen Amtlichen Bekanntmachungen finden Sie [hier](#).

Verantwortlichkeit: [Prof. Dr. Tobias Kalenschers](#)

[Kontakt](#) [Impressum](#) [Datenschutz](#) [Barrierefreiheit](#) [Notfall](#) [Presse](#)

© 2023 Heinrich-Heine-Universität Düsseldorf



<https://www.psychologie.hhu.de/studium-und-lehre-psychologie/bachelor-of-science-studiengang/pruefungsordnung>

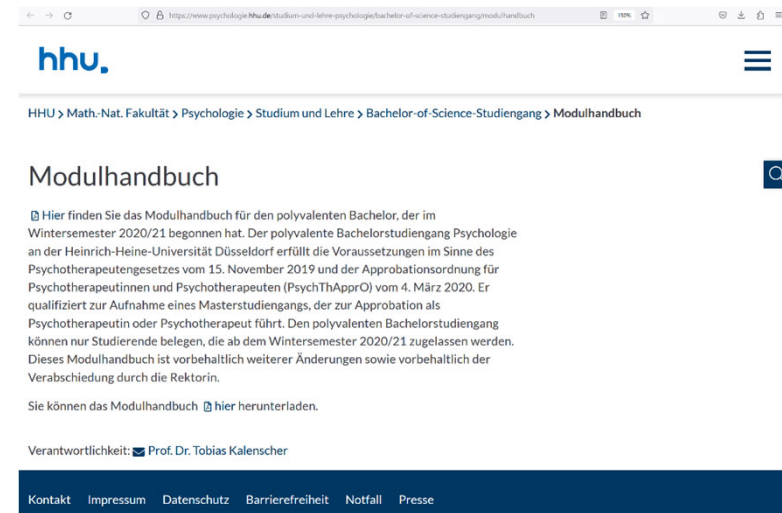

hhu.

HHU > Math.-Nat. Fakultät > Psychologie > Studium und Lehre > Bachelor-of-Science-Studiengang > Modulhandbuch

Modulhandbuch

Hier finden Sie das Modulhandbuch für den polyvalenten Bachelor, der im Wintersemester 2020/21 begonnen hat. Der polyvalente Bachelorstudiengang Psychologie an der Heinrich-Heine-Universität Düsseldorf erfüllt die Voraussetzungen im Sinne des Psychotherapeutengesetzes vom 15. November 2019 und der Approbationsordnung für Psychotherapeutinnen und Psychotherapeuten (PsychThApprO) vom 4. März 2020. Er qualifiziert zur Aufnahme eines Masterstudiengangs, der zur Approbation als Psychotherapeutin oder Psychotherapeut führt. Den polyvalenten Bachelorstudiengang können nur Studierende belegen, die ab dem Wintersemester 2020/21 zugelassen werden. Dieses Modulhandbuch ist vorbehaltlich weiterer Änderungen sowie vorbehaltlich der Verabschiedung durch die Rektorin.

Sie können das Modulhandbuch [hier](#) herunterladen.

Verantwortlichkeit: [Prof. Dr. Tobias Kalenschers](#)

[Kontakt](#) [Impressum](#) [Datenschutz](#) [Barrierefreiheit](#) [Notfall](#) [Presse](#)



<https://www.psychologie.hhu.de/studium-und-lehre-psychologie/bachelor-of-science-studiengang/modulhandbuch>

- Auslandsbeauftragte: Prof. Dr. Ute Bayen
- Nähere Infos im WWW:
- <https://www.psychologie.hhu.de/studium-und-lehre-psychologie/erasmus>
- Email: erasmus-psycho@hhu.de



Erasmus



Module und Prüfungen



- Es gibt pro Modul i.d.R. drei Prüfungstermine
- Der erste Termin findet i.d.R. in dem nächstfolgenden Prüfungszeitraum nach der letzten Modulveranstaltung statt (mehr zu Prüfungszeiträumen gleich)
- Die nachfolgenden Termine finden in den jeweils nachfolgenden Prüfungszeiträumen statt

- Sie können entscheiden, ob Sie die Prüfung...
 - ...zum 1. Termin (direkt im Anschluss an die Veranstaltung)...
 - ...oder zum 2. Termin (im darauffolgenden Prüfungszeitraum)...
 - ...absolvieren wollen
- Es ist nicht möglich, sich für den 3. Termin anzumelden!
 - Der 3. Prüfungstermin ist ausschließlich für Nachschreiber reserviert
- Wenn Sie für eine Prüfung angemeldet sind und eine Prüfung nicht bestehen oder nicht zur Prüfung erscheinen, sind Sie laut Prüfungsordnung **automatisch zum nächstfolgenden Prüfungstermin** angemeldet.
 - Sie können sich dann nicht mehr abmelden!

Wie melden Sie sich für ein Modul und für eine Prüfung an?

Alle Infos dazu hier:

<https://www.psychologie.hhu.de/studium-und-lehre-psychologie/bachelor-of-science-studiengang/modulan-und-abmeldung>



- Um an einem Modul und an einer Modulprüfung teilnehmen zu können, müssen Sie sich zunächst auf

<http://studierende.uni-duesseldorf.de>



- ...für das jeweilige Modul innerhalb der hierfür vorgesehenen Frist anmelden. Mit der Modulanmeldung sind Sie immer automatisch auch für die Modulprüfung angemeldet
- **Bitte beachten Sie unbedingt die An- und Abmeldefristen. Verpassen Sie eine Frist, ist eine nachträgliche An- oder Abmeldung von einer Prüfung nicht mehr möglich.**

- Die genaue Vorgehensweise für das elektronische Anmeldeverfahren erläutert das Video und das Handbuch auf <https://www.psychologie.hhu.de/studium-und-lehre-psychologie/bachelor-of-science-studiengang/modulan-und-abmeldung>



- **Nicht anmelden können Sie sich für die Module auf HIS-LSF**
<http://lsf.uni-duesseldorf.de>
 - (Einige Fächer handhaben das über LSF, die Psychologie aber nicht)



Prüfungs- und Modulanmeldung über das Studierendenportal

Loginseite: <http://studierende.uni-duesseldorf.de>

Anmelden | HHU Düsseldorf

sts.uni-duesseldorf.de/Login.aspx?ReturnUrl=%2fdefault.aspx%3fwa%3dwsignin1.0%26wtrealm%3durn%253asharepoint%253aportale%26wctx%3dhttps%253a%252f%252fstudiere...

hhu Heinrich Heine
Universität
Düsseldorf

Weblogin der
Heinrich-Heine-Universität Düsseldorf

Uni-Kennung:

Passwort:

Anmelden

Sie können sich nicht einloggen? Sie haben Fragen zu Ihrer Uni-Kennung? Hier finden Sie weitere Informationen zur Uni-Kennung:

- Was ist meine Uni-Kennung? Wer kann mir helfen?
- Meine Kennung ist nicht aktiviert. Wie aktiviere ich meine Uni-Kennung?
- Ich habe mein Passwort vergessen. Wie gehe ich nun vor?

Sie haben Fragen zur Rückmeldung?

- Hinweis für die Rückmeldung zum Sommersemester

Administrative Funktionen (Aktivierung der Uni-Kennung, Ändern des Passwortes) zu Ihrer Kennung stehen Ihnen unter <https://idm.hhu.de> zur Verfügung.

Verantwortlich für den Inhalt: [Portale-Team](#)

© Copyright 2014-2021 Heinrich-Heine-Universität Düsseldorf • Impressum • Kontakt

Menüpunkt „Prüfungsanmeldung“

- Persönliche Nachrichten
- Allgemeine Meldungen
- Veranstaltungen
- Klausurergebnisse
- Prüfungsergebnisse
- Prüfungsanmeldungen**
- Ausgeliehene Bücher
- ILIAS
- Servicecenter

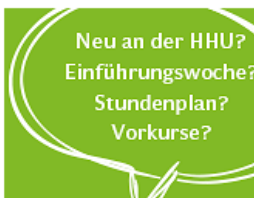

Willkommen Ingeborg Test!

Sie sind zum ersten Mal im Studierendenportal? Erfahren Sie mehr über die Portale in unserem [Infoblatt](#) und in unserer [Kurzanleitung](#) (in Überarbeitung).

Achtung Rückmeldefrist 1.7.14 - 1.9.14

Wegen noch nicht gezahlter **Gebühren** sind Sie für das WiSe 14/15 noch nicht zurückgemeldet!

[Mehr](#)

Persönliche Termine

Keine persönlichen Termine in den kommenden Wochen.

[Mehr Termine](#)

Persönliche Nachrichten

von Hamacher A. Dr. am 24.06.2014

Liebe Studierende, liebe Erstsemester!

Herzlich Willkommen als Erstsemester an der Heinrich-Heine-Universität Düsseldorf. Ebenso freuen wir uns, Sie als Nutzer/in des Studierendenportals begrüßen zu dürfen. Um Ihnen den Start in das Studium etwas zu erleichtern, finden Sie untenstehend (in Absprache mit den jeweiligen Beratungsstellen) einige Links mit relevanten Informationen sowie Kontaktdaten der Ansprechpartner, die Ihnen gerne bei Fragen weiterhelfen werden.

[zum Studienstart des Studierenden Service Centers \(SSC\)](#)

[für Studierende der Juristischen Fakultät](#)

[für Studierende der Medizinischen Fakultät](#)

[für Studierende der Philosophischen Fakultät](#)

[für Studierende der Wirtschaftswiss. Fakultät](#)

Allgemeine Meldungen

Termine
02.10.14 16:00 1. Absolventenfeier der Mathematisch-Naturwissenschaftlichen Fakultät
02.10.14 18:00 Kolloquium des Sonderforschungsbereichs 974 - Kommunikation bei Leberschädigung und Regeneration
03.10.14 10:00 Sprechstunde für Erstsemester





Studium	Semester	Services	Verzeichnisse	Einstellungen	Hilfe
Studierendenportal ▶ Studium ▶ Studienakte ▶ Prüfungsanmeldungen					

Prüfungsanmeldungen

[Zu meinen Klausuranmeldungen, Neuanmeldung und Rücktritt](#)

Prüfungstermine aus POS

Wichtiger Hinweis:
Diese informelle und unverbindliche Veröffentlichung von Prüfungsterminen dient ausschließlich als zusätzlicher Service für die Studierenden der HHU. Im Zweifel wenden Sie sich bitte an die Studierenden- und Prüfungsverwaltung.

Prüfung	am	Status	Rücktritt	Prüfer	Pnr
---------	----	--------	-----------	--------	-----

Prüfungstermine aus LSF

Prüfung	Status	am	Raum
---------	--------	----	------

Individuelle Übersicht: Aktuelle Prüfungsanmeldungen



PORTAL FÜR
STUDIERENDE

- [HHU](#)
- [Kollaboration](#)
- [Abmelden](#)

Studium Semester Services Einstellungen Verzeichnisse Hilfe Administration

Studierendenportal > Studium > Studienakte > Anmeldung zu Klausuren

Übersicht über Ihre Prüfungsanmeldungen bzw. Anmeldungen zu Klausuren [Hilfe](#)

6 Klausuren werden derzeit in Ihrem Studium angeboten

Prüfung	Pnr	am	PrüferIn	Anmeldung möglich		Rücktritt	Status	anmelden / zurücktreten
				von	bis	bis zum		
Physiologische Grundlagen des Verhaltens I und II	100	09.02.2015	Kalenscher,Tobias	13.09.2014	12.01.2015	12.01.2015	Rücktritt am 23.09.2014 Eine erneute Anmeldung ist nur über die Studierenden- und Prüfungsverwaltung möglich.	
Quantitative Methoden I	210	09.02.2015	Bayen,Ute J.	13.09.2014	12.01.2015	12.01.2015	angemeldet	zurücktreten
Allgemeine Psychologie II - Lernen, Aufmerksamkeit und Gedächtnis I und II	500	09.02.2015	Heil,Martin	13.09.2014	12.01.2015	12.01.2015		anmelden
Grundlagen der Diagnostik	1200	09.02.2015	Musch,Jochen	13.09.2014	12.01.2015	12.01.2015	fehlende Voraussetzungen	
Sozialpsychologie	1500	09.02.2015	Pause,Bettina	13.09.2014	12.01.2015	12.01.2015	fehlende Voraussetzungen	
Basismodul Arbeitspsychologie und	1600	09.02.2015	Buchner,Axel	13.09.2014	12.01.2015	12.01.2015	fehlende Voraussetzungen	

Beispielanmeldung: Quantitative Methoden I

1. Prüfungstermin: Februar
2. Prüfungstermin: April

Übersicht über Ihre Prüfungsanmeldungen bzw. Anmeldungen zu Klausuren								Hilfe
27 Klausuren werden derzeit in Ihrem Studium angeboten								
Prüfung	Pnr	am	PrüferIn	Anmeldung möglich		Rücktritt	Status	anmelden / zurücktreten
				von	bis	bis zum		
Physiologische Grundlagen des Verhaltens I und II	100	09.02.2015	Kalenscher,Tobias	13.09.2014	12.01.2015	12.01.2015	angemeldet	zurücktreten
Quantitative Methoden I	210	09.02.2015	Bayen,Ute J.	13.09.2014	12.01.2015	12.01.2015		anmelden
Quantitative Methoden I	210	07.04.2015	Bayen,Ute J.	13.09.2014	12.01.2015	12.01.2015		anmelden

Bestätigung Prüfungsanmeldung

Studium Semester Services Einstellungen Verzeichnisse Hilfe Administration

Studierendenportal ▶ Studium ▶ Studienakte ▶ Anmeldeformular schriftliche Prüfung

Anmeldung zur Klausur

Ihre Immatrikulationsnummer

Klausur

Sie möchten sich zu folgender Klausur anmelden

Allgemeine Psychologie II - Lernen, Aufmerksamkeit und Gedächtnis I und II
am 09.02.2015

Wichtige Informationen zur Anmeldung. Bitte sorgfältig lesen!

1. Ich bin gehalten, mich regelmäßig über aktuelle Aushänge des Prüfungsausschusses und der Studierenden- und Prüfungsverwaltung, insbesondere über die Prüfer/innen und Prüfungsorte zu informieren. Die Prüfungsordnung ist unter <http://www.uni-duesseldorf.de/home/studium-und-lehre/studium/pruefungen/studien-und-pruefungsordnungen.html> einsehbar und mir bekannt.
2. Ich wurde darauf hingewiesen, dass ich im Falle einer Erkrankung unverzüglich die Studierenden- und Prüfungsverwaltung schriftlich oder per Mail zu informieren habe und ein ärztliches ggf. amtsärztliches Attest vorzulegen ist. Ich weiß, daß ich, um Verzögerungen zu vermeiden, die entsprechenden Formulare auf den Seiten der Studierenden- und Prüfungsverwaltung im Internet benutzen muß.
3. Ich erkläre rechtsverbindlich, dass ich an keiner anderen Hochschule im Geltungsbereich des Grundgesetzes bereits eine vergleichbare Prüfung nicht oder endgültig nicht bestanden habe und mich in keinem schwebenden Prüfungsverfahren in einem entsprechenden Studiengang an einer anderen Hochschule befinde.

Anmeldung abbrechen

Anmeldung jetzt durchführen

Nach der Anmeldung zum 1. Prüfungstermin wird der 2. Prüfungstermin nicht mehr angezeigt; dafür jedoch ein Link für die Rücktrittsmöglichkeit

Übersicht über Ihre Prüfungsanmeldungen bzw. Anmeldungen zu Klausuren

[Hilfe](#)

27 Klausuren werden derzeit in Ihrem Studium angeboten

Prüfung	Pnr	am	PrüferIn	Anmeldung möglich		Rücktritt	Status	anmelden / zurücktreten
				von	bis	bis zum		
Physiologische Grundlagen des Verhaltens I und II	100	09.02.2015	Kalenscher,Tobias	13.09.2014	12.01.2015	12.01.2015	angemeldet	zurücktreten
Quantitative Methoden I	210	09.02.2015	Bayen,Ute J.	13.09.2014	12.01.2015	12.01.2015	angemeldet	zurücktreten

Prüfungsrücktritt

UNIVERSITÄT DÜSSELDORF

Studium Semester Services Einstellungen Verzeichnisse Hilfe Administration

Studierendenportal > Studium > Studienakte > Anmeldung zu Klausuren

Übersicht über Ihre Prüfungsanmeldungen bzw. Anmeldungen zu Klausuren Hilfe

6 Klausuren werden derzeit in Ihrem Studium angeboten

Wollen Sie wirklich von "Quantitative Methoden I" zurücktreten? Der Rücktritt kann nicht rückgängig gemacht werden!

OK Abbrechen

Prüfung									anmelden / zurücktreten
Physiologische Grundlagen des Verhaltens I und II								4	
Quantitative Methoden I	210	09.02.2015	Bayen,Ute J.	13.09.2014	12.01.2015	12.01.2015	angemeldet		zurücktreten
Allgemeine Psychologie II - Lernen, Aufmerksamkeit und Gedächtnis I und II	500	09.02.2015	Heil,Martin	13.09.2014	12.01.2015	12.01.2015	angemeldet		zurücktreten
Grundlagen der Diagnostik	1200	09.02.2015	Musch,Jochen	13.09.2014	12.01.2015	12.01.2015	fehlende Voraussetzungen		
Sozialpsychologie	1500	09.02.2015	Pause,Bettina	13.09.2014	12.01.2015	12.01.2015	fehlende Voraussetzungen		
Basismodul Arbeitspsychologie und Ergonomie	1600	09.02.2015	Buchner,Axel	13.09.2014	12.01.2015	12.01.2015	fehlende Voraussetzungen		

Eine erneute Anmeldung ist nur über die Studierenden- und Prüfungsverwaltung möglich.

Nach dem Prüfungsrücktritt

Wenn man sich von der Prüfung am 1. Prüfungstermin (z.B. im Februar) wieder abmeldet, wird die Prüfung am 2. Prüfungstermin (z.B. im April) wieder angezeigt. Eine erneute Anmeldung zum 1. Prüfungstermin ist dann nur noch über Herrn Schikora im Prüfungsamt möglich.

Übersicht über Ihre Prüfungsanmeldungen bzw. Anmeldungen zu Klausuren								Hilfe
27 Klausuren werden derzeit in Ihrem Studium angeboten								
Prüfung	Pnr	am	PrüferIn	Anmeldung möglich		Rücktritt	Status	anmelden / zurücktreten
				von	bis	bis zum		
Physiologische Grundlagen des Verhaltens I und II	100	09.02.2015	Kalenscher,Tobias	13.09.2014	12.01.2015	12.01.2015	angemeldet	zurücktreten
Quantitative Methoden I	210	09.02.2015	Bayen,Ute J.	13.09.2014	12.01.2015	12.01.2015	Rücktritt am 13.10.2014 Eine erneute Anmeldung ist nur über die Studierenden- und Prüfungsverwaltung möglich.	
Quantitative Methoden I	210	07.04.2015	Bayen,Ute J.	13.09.2014	12.01.2015	12.01.2015		anmelden

Nach dem Prüfungsrücktritt

Überlegen Sie sich gut, ob Sie im ersten oder im zweiten Prüfungszeitraum geprüft werden wollen, und melden Sie sich erst danach zur Prüfung an. Das System lässt maximal *eine* Ummeldung zu! Danach müssen Sie sich bei Problemen persönlich im Prüfungsamt melden.

Übersicht Prüfungsanmeldungen / Prüfung der Voraussetzungen

Studium	Semester	Services	Einstellungen	Verzeichnisse	Hilfe	Administration
---------	----------	----------	---------------	---------------	-------	----------------

Studierendenportal ▶ Studium ▶ Studienakte ▶ Anmeldung zu Klausuren

Übersicht über Ihre Prüfungsanmeldungen bzw. Anmeldungen zu Klausuren Hilfe

6 Klausuren werden derzeit in Ihrem Studium angeboten

Prüfung	Pnr	am	PrüferIn	Anmeldung möglich		Rücktritt	Status	anmelden / zurücktreten
				von	bis	bis zum		
Physiologische Grundlagen des Verhaltens I und II	100	09.02.2015	Kalenscher,Tobias	13.09.2014	12.01.2015	12.01.2015	Rücktritt am 23.09.2014 Eine erneute Anmeldung ist nur über die Studierenden- und Prüfungsverwaltung möglich.	
Quantitative Methoden I	210	09.02.2015	Bayen,Ute J.	13.09.2014	12.01.2015	12.01.2015	angemeldet	zurücktreten
Allgemeine Psychologie II - Lernen, Aufmerksamkeit und Gedächtnis I und II	500	09.02.2015	Heil,Martin	13.09.2014	12.01.2015	12.01.2015		anmelden
Grundlagen der Diagnostik	1200	09.02.2015	Musch,Jochen	13.09.2014	12.01.2015	12.01.2015	fehlende Voraussetzungen	
Sozialpsychologie	1500	09.02.2015	Pause,Bettina	13.09.2014	12.01.2015	12.01.2015	fehlende Voraussetzungen	
Basismodul Arbeitspsychologie und	1600	09.02.2015	Buchner,Axel	13.09.2014	12.01.2015	12.01.2015	fehlende Voraussetzungen	



Wann finden Prüfungen überhaupt statt?

- Prüfungen finden immer in speziellen Prüfungszeiträumen statt
- Es gibt 4 Prüfungszeiträume pro Jahr
- Die Prüfungszeiträume finden immer jeweils zu Anfang und zum Ende eines Semesters statt:
 - Beginn: Jeweils 2 Wochen vor bis 2 Wochen nach *Beginn* der Vorlesungszeit
 - Ende: Jeweils 2 Wochen vor bis 2 Wochen nach *Ende* der Vorlesungszeit

Das heißt:

1. Ende Wintersemester 2023/24: Ende Januar bis Mitte Februar 2024
2. Beginn Sommersemester 2024: März-April 2024
3. Ende Sommersemester 2024: Juli-August 2024
4. Beginn Wintersemester 2024/25: September-Oktober 2024

Prüfungszeiträume

Die genauen Prüfungstermine für Ihre Module erfahren Sie von Ihrem Modulverantwortlichen und Sie finden sie in HIS-LSF: <https://lsf.hhu.de>

The screenshot shows the HIS-LSF website interface. The browser address bar displays <https://lsf.uni-duesseldorf.de/qiserver/servlet/de.his.servlet.RequestDispatcherServlet?state=w>. The page title is "HIS - Veranstaltungsverzeichnis H...". The main content area is titled "Veranstaltungsverzeichnis (WiSe 2015/16)" and lists the following structure:

- Lehrveranstaltungen Wintersemester 2015/16
 - Mathematisch-Naturwissenschaftliche Fakultät
 - Psychologie
 - Klausuren des Bachelor-Studiengangs

Vst.-Nr.	Veranstaltung	Vst.-Art	Aktion
	Modul A: Physiologische Grundlagen des Verhaltens I&II - 1. Termin - Univ.-Prof. Dr. Kalenscher	Klausur	
	Modul B1: Quantitative Methoden I - 1. Termin - Univ.-Prof. Dr. Bayen	Klausur	
	Modul B2: Quantitative Methoden II - 2. Termin - Univ.-Prof. Dr. Bayen	Klausur	
	Modul B2: Quantitative Methoden II - 3. Termin - Univ.-Prof. Dr. Bayen	Klausur	
	Modul C: Versuchsplanung - 2. Termin - Univ.-Prof. Dr. Heil	Klausur	
	Modul C: Versuchsplanung - 3. Termin - Univ.-Prof. Dr. Heil	Klausur	
	Modul E: Grundlagen der Diagnostik - 1. Termin - Univ.-Prof. Dr. Musch	Klausur	
	Modul F: Diagnostische Verfahren - 2. Termin - Univ.-Prof. Dr. Musch	Klausur	
	Modul F: Diagnostische Verfahren - 3. Termin - Univ.-Prof. Dr. Musch	Klausur	
	Modul G: Allgemeine Psychologie I, I&II - Wahrnehmung und Denken - 2. Termin - Univ.-Prof. Dr. Buchner	Klausur	
	Modul G: Allgemeine Psychologie I, I&II - 3. Termin - Univ.-Prof. Dr. Buchner	Klausur	
	Modul H: Allgemeine Psychologie II, I&II - 1. Termin - Univ.-Prof. Dr. Heil	Klausur	
	Modul I: Biologische Psychologie I&II - 2. Termin - Univ.-Prof. Dr. Stoerig	Klausur	

VORSICHT!

- Die Prüfungstermine bei der Anmeldung im Studierendenportal (da, wo Sie sich für die Prüfungen anmelden) sind aus technischen Gründen oft nur vorläufige Platzhalter (Sonntags-„Dummytermine“) und zeigen lediglich die Prüfungsperiode an
- Maßgeblich sind die Prüfungstermine in HIS-LSF bzw. von Ihrem Modulkoordinator

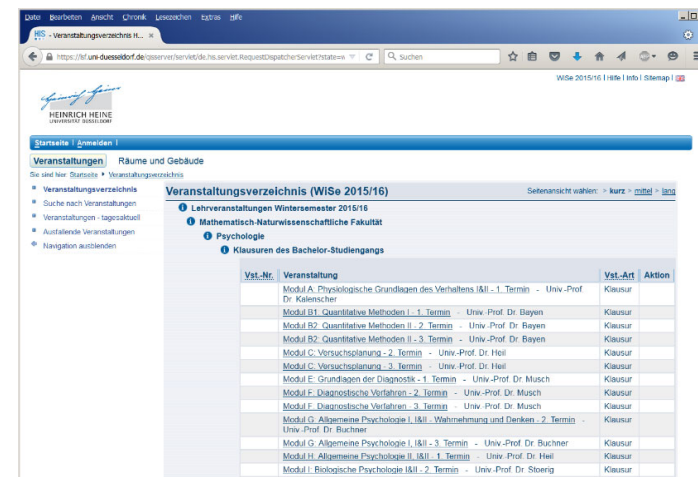

The screenshot shows a web browser window displaying the HIS-LSF portal. The page title is "Veranstaltungsverzeichnis (WiSe 2015/16)". The main content area is titled "Klausuren des Bachelor-Studiengangs" and contains a table with columns for "Vst.-Nr.", "Veranstaltung", "Vst.-Art", and "Aktion". The table lists various modules and their exam dates, including "Modul A: Physiologische Grundlagen des Verhaltens I&II - 1. Termin", "Modul B1: Quantitative Methoden I - 1. Termin", "Modul B2: Quantitative Methoden II - 2. Termin", "Modul C: Versuchsanleitung - 2. Termin", "Modul D: Diagnostische Verfahren - 1. Termin", "Modul E: Grundlagen der Diagnostik - 1. Termin", "Modul F: Diagnostische Verfahren - 2. Termin", "Modul G: Allgemeine Psychologie I, II & III - Wahrnehmung und Denken - 2. Termin", "Modul H: Allgemeine Psychologie I, II & III - 1. Termin", and "Modul I: Biologische Psychologie I&II - 2. Termin".

Vst.-Nr.	Veranstaltung	Vst.-Art	Aktion
	Modul A: Physiologische Grundlagen des Verhaltens I&II - 1. Termin - Univ.-Prof. Dr. Kalscher	Klausur	
	Modul B1: Quantitative Methoden I - 1. Termin - Univ.-Prof. Dr. Bayen	Klausur	
	Modul B2: Quantitative Methoden II - 2. Termin - Univ.-Prof. Dr. Bayen	Klausur	
	Modul C: Versuchsanleitung - 2. Termin - Univ.-Prof. Dr. Heil	Klausur	
	Modul D: Diagnostische Verfahren - 3. Termin - Univ.-Prof. Dr. Heil	Klausur	
	Modul E: Grundlagen der Diagnostik - 1. Termin - Univ.-Prof. Dr. Musch	Klausur	
	Modul F: Diagnostische Verfahren - 2. Termin - Univ.-Prof. Dr. Musch	Klausur	
	Modul G: Allgemeine Psychologie I, II & III - Wahrnehmung und Denken - 2. Termin - Univ.-Prof. Dr. Buchner	Klausur	
	Modul H: Allgemeine Psychologie I, II & III - 1. Termin - Univ.-Prof. Dr. Heil	Klausur	
	Modul I: Biologische Psychologie I&II - 2. Termin - Univ.-Prof. Dr. Stoerig	Klausur	

Wichtig!

Wenn Sie drei Prüfungen eines Moduls nicht bestehen und/oder an drei Prüfungen eines Moduls, für das Sie angemeldet sind, unentschuldig nicht teilnehmen, gilt Ihr Studium als endgültig nicht bestanden

Woher bekommen Sie Ihre Folien und
Vorlesungsunterlagen?

→ Über das Portal „ILIAS“

- <http://ilias.uni-duesseldorf.de/>
- ILIAS ist die eLearning-Plattform der HHU
- Dort finden Sie alle Folien und Vorlesungsunterlagen zu Ihren Lehrmodulen
- Die Kommunikation mit Ihnen wird über den Email-Verteiler in ILIAS geschehen
- Nur, wenn Sie einem Modul in ILIAS beigetreten sind, können wir Sie online erreichen
- **Daher ist es äußerst wichtig, dass Sie den einzelnen Modulen des ersten Semesters in ILIAS so schnell wie möglich beitreten**

- <http://ilias.uni-duesseldorf.de/>
- Sie loggen sich mit dem gleichen Benutzernamen & Password wie in LSF
- Selbstregistrierung für alle belegten Veranstaltungen



The screenshot shows a web browser window with the following elements:

- Browser Menu:** Datei, Bearbeiten, Ansicht, Chronik, Lesezeichen, Extras, Hilfe.
- Address Bar:** https://ilias.uni-duesseldorf.de/ilias_0500xy/ilias/login.php?cli
- Page Header:** eLearning an der HHU Düsseldorf, Sprache ▾
- ILIAS Logo:** A blue square with the word "ILIAS" in white.
- Instructions:**
 - Loggen Sie sich bitte mit der Kennung und dem Passwort Ihrer Uni-E-Mail-Adresse des ZIM ein.**
 - Hinweis für Studierende der HHU:** Falls Sie Ihre Uni-E-Mail-Adresse gemäß den Einschreibe- bzw. Rückmeldeunterlagen noch nicht freigeschaltet haben, aktivieren Sie diese bitte einmalig!
 - Hinweis für Lehrende und MitarbeiterInnen der HHU:** Falls Sie noch keine Uni-E-Mail-Adresse besitzen, beantragen Sie diese bitte im Benutzerbüro des ZIM.
 - Bei Problemen mit ILIAS schreiben Sie uns eine E-Mail.
- Form Section:**
 - BEI ILIAS ANMELDEN**
 - Benutzername *
 - Passwort *
 - * Erforderliche Angabe
 - Anmelden

The screenshot shows a web browser window with the following elements:

- Browser Tab:** ILIAS der Heinrich-Hei
- Address Bar:** https://ilias.uni-duesseldorf.de/ilias/goto.php?target=cat_372305&client_id=UniRZ
- Page Header:** eLearning an der HHU Düsseldorf. Includes a notification icon with '184', a search icon, and a 'Hilfe' dropdown menu.
- Navigation:** ILIAS logo, 'PERSÖNLICHER SCHREIBTISCH' dropdown, and 'MAGAZIN' dropdown.
- Breadcrumbs:** Magazin » Math.-Nat. Fakultät » 2015/2016 Wintersemester » Psychologie
- Section Header:** 'Psychologie' with a folder icon and an 'Aktionen' dropdown menu.
- Sub-headers:** 'Inhalt' and 'Info' tabs.
- KATEGORIEN:** A list of categories with folder icons and dropdown arrows:
 - Klausuren des Bachelor-Studiengangs
 - Klausuren des Master-Studiengangs
 - Sonstiges
 - Tutorien
 - Veranstaltungen des Bachelor-Studiengangs (1. Semester)
 - Veranstaltungen des Bachelor-Studiengangs (3. Semester)

Wie treten Sie ILIAS bei?

URL für ILIAS:

<http://ilias.uni-duesseldorf.de/>



Klick-Anleitung für ILIAS-Beitritt

The screenshot shows the ILIAS eLearning interface. At the top, there is a dark grey header with the text "eLearning an der HHU Düsseldorf". Below this, the navigation menu includes the ILIAS logo, "PERSÖNLICHER SCHREIBTISCH", "MAGAZIN" (highlighted with a red box), and "WEGWEISER DIGITALES LEHREN & LERNEN". The main content area is titled "Übersicht" and contains two sections: "Neuigkeiten - Letzte Woche" (with a gear icon) and "Ausgewählte Angebote" (with a gear icon). Below the "Ausgewählte Angebote" section, there is a link "Magazin - Einstiegsseite" with a red arrow pointing to it.

Unter „Magazin“ auf die „Magazin – Einstiegsseite“ gehen.

Klick-Anleitung für ILIAS-Beitritt

The screenshot shows the ILIAS eLearning platform interface. At the top, there is a navigation bar with the text "eLearning an der HHU Düsseldorf" and icons for email, search, and help. Below this, the ILIAS logo is visible along with navigation links: "PERSÖNLICHER SCHREIBTISCH", "MAGAZIN", and "WEGWEISER DIGITALES LEHREN & LERNEN". The main content area is titled "Magazin" and features a sub-header "Magazin" with a building icon. Below this, a welcome message states: "Willkommen auf der eLearning-Plattform der HHU Düsseldorf" and "Hier finden Sie ein offenes Angebot der Heinrich-Heine-Universität Düsseldorf. Alle anderen eLearning-Angebote sind nur mit dem regulären User-Account der HHU Düsseldorf zu nutzen." A note follows: "Zum Aufruf von ILIAS klicken Sie in der rechten oberen Ecke bitte auf den Button 'Anmelden'. Lesen Sie die Informationen auf der Anmeldeseite bitte sorgfältig durch." Under the heading "KATEGORIEN", a list of folders is displayed, each with a folder icon and a dropdown arrow. The folder "Math.-Nat. Fakultät" is highlighted with a red rectangular box, and a red arrow points from the text "Math.-Nat. Fakultät auswählen" to this box. Other folders in the list include "Wegweiser Digitales Lehren & Lernen", "Juristische Fakultät", "Medizinische Fakultät", "Philosophische Fakultät", "Wirtschaftswissenschaftliche Fakultät", "Einrichtungen", "Weitere Angebote", "Öffentlicher Bereich der Heinrich-Heine-Universität Düsseldorf", and "Universitäts- und Landesbibliothek Düsseldorf".

Klick-Anleitung für ILIAS-Beitritt

eLearning an der HHU Düsseldorf

ILIAS PERSONLICHER SCHREIBTISCH MAGAZIN WEGWEISER DIGITALES LEHREN & LERNEN

Magazin » Math.-Nat. Fakultät

Math.-Nat. Fakultät

Inhalt Info

KATEGORIEN

- Lernräume
- 2020 Sommersemester
- 2019/2020 Wintersemester
- 2019 Sommersemester
- 2018/2019 Wintersemester
- 2018 Sommersemester
- 2017/2018 Wintersemester
- Allgemein zugängliche Materialien für Studierende verschiedener Fächer und Studiengänge
- Fachschaften
- 2021/2022 Wintersemester**

Das aktuelle Wintersemester auswählen

Klick-Anleitung für ILIAS-Beitritt

eLearning an der HHU Düsseldorf

ILIAS PERSÖNLICHER SCHREIBTISCH ▾ MAGAZIN ▾ WEGWEISER DIGITALES LEHREN & LERNEN ▾

Magazin > Math.-Nat. Fakultät > 2021/2022 Wintersemester

2021/2022 Wintersemester Aktionen ▾

Inhalt Info

KATEGORIEN

- Biologie
- BSc Naturwissenschaften
- Chemie
- Informatik
- Mathematik
- Pharmazie
- Physik
- Psychologie** ← Psychologie auswählen
- Vorkurse

Klick-Anleitung für ILIAS-Beitritt

eLearning an der HHU Düsseldorf

ILIAS PERSÖNLICHER SCHREIBTISCH MAGAZIN WEGWEISER DIGITALES LEHREN & LERNEN

Magazin » Math.-Nat. Fakultät » 2020/2021 Wintersemester » Psychologie

Psychologie

Inhalt Info

KATEGORIEN

- Klausuren des Bachelor-Studiengangs
- Klausuren des Master-Studiengangs
- Sonstige Veranstaltungen
- Tutorien
- Veranstaltungen des Bachelor-Studiengangs (1. Semester)**
- Veranstaltungen des Bachelor-Studiengangs (3. Semester)
- Veranstaltungen des Bachelor-Studiengangs (5. Semester)
- Veranstaltungen des Master-Studiengangs (1. Semester)
- Veranstaltungen des Master-Studiengangs (3. Semester)
- Weiterbildendes Studium Psychotherapie

Veranstaltungen des Bachelor-Studiengangs (1. Semester) auswählen

Klick-Anleitung für ILIAS-Beitritt

The screenshot shows the ILIAS eLearning interface. At the top, there is a navigation bar with 'eLearning an der HHU Düsseldorf' and user information. Below this, the ILIAS logo and navigation menu are visible. The main content area shows a breadcrumb trail: 'Magazin » Math.-Nat. Fakultät » 2020/2021 Wintersemester » Psychologie » Veranstaltungen des Bachelor-Studiengangs (1. Semester)'. The title 'Veranstaltungen des Bachelor-Studiengangs (1. Semester)' is displayed in green, with an 'Aktionen' button to its right. Below the title, there are tabs for 'Inhalt' and 'Info'. Under the 'KURSE' section, a course entry is highlighted with a red box and a red arrow pointing to it. The course entry is: 'Modul B1: Quantitative Methoden I', 'Vorlesung Dozent(en): Bayen, Ute Johanna, Univ.-Prof. Dr.', and 'Anmeldung: Keine Anmeldung möglich'.

Für den Kurs „Modul B1: Quantitative Methoden I“ anmelden.
Sie werden von der Modulkoordination zeitnah zugelassen.

- Anmerkung am Rande: Einige Dozierende in den höheren Semestern praktizieren eine andere Art des Beitritts zu ILIAS
- Informationen dazu erhalten Sie in späteren Semestern von den jeweiligen Modulkoordinatoren

Die eLearning-Plattformen zusammengefasst

Plattform	Wofür?
ILIAS	Bereitstellung von Lehrmaterialien (Folien etc.) und Modulspezifischer Email-Verteiler https://ilias.hhu.de
Studierendenportal	An- und Abmeldung von Prüfungen, allgemeines Prüfungs- und Studiumsmanagement http://studierende.hhu.de
LSF	Vorlesungsverzeichnis (<u>nicht</u> für Prüfungsanmeldung) https://lsf.hhu.de/
Psycho-Website	Antworten auf alle Fragen, die Sie jemals haben werden https://www.psychologie.hhu.de/



Was tun bei Krankheit?

- Im Prüfungsamt umgehend **ärztliches** Attest einreichen
- Nichtteilnahme ohne ärztliches Attest: Fehlversuch
- Nichtbestehen der Bachelorprüfung bei endgültigem Nichtbestehen einer Modulprüfung (3 unentschuldigte Fehlversuche)
- Prüfer informieren (am einfachsten per Mail, VOR der Prüfung und nicht hinterher; das Prüfungsamt informiert den Prüfer nicht und dieser wartet sonst vergeblich auf Sie)
- Bei Anerkennung: Pflicht zur Teilnahme an der Wiederholungsprüfung zum nächstmöglichen Prüfungszeitpunkt (kein Fehlversuch)
- Nachteilsausgleichsregelung bei *schweren* chronischen Krankheiten



Also:

- **Unbedingt innerhalb von vier Tagen ab Prüfungsdatum das **ärztliche Attest beim Prüfungsamt einreichen****
- Ansonsten riskieren Sie einen unentschuldigsten Fehlversuch!
- Falls Frist nicht eingehalten werden kann: Prüfungsamt per Email innerhalb von vier Tagen informieren, dass Attest nachgereicht wird
- Wenn das auch nicht geht: Schriftlichen Härtefallantrag beim Prüfungsausschuss stellen
 - Kann jederzeit, auch nach Ablauf der Frist, gestellt werden
 - Aber: Wird nur in sehr seltenen Ausnahmefällen genehmigt, z.B. bei Koma oder anderen schwerwiegenden Gründen, die eine fristgerechte Information des Prüfungsamtes verhindern

Prüfungsrücktritt bei Krankheit: Ärztliches Attest

Alle Infos hier:

<https://www.psychologie.hhu.de/studium-und-lehre-psychologie/bachelor-of-science-studiengang/pruefungstermine-und-krankmeldungen>



Prüfungsrücktritt bei Krankheit: Ärztliches Attest



Ärztliche Bescheinigung
zur Vorlage bei der Studierenden- und Prüfungsverwaltung der
Heinrich-Heine-Universität Düsseldorf

Erläuterung für den Arzt:

Wenn ein Studierender aus gesundheitlichen Gründen sich von der Prüfung im Vorfeld der Prüfung abgemeldet hat und nicht zu einer Prüfung erscheint, sie abbricht oder nach Beendigung von ihr zurücktritt, hat er gemäß der geltenden Prüfungsordnung dem zuständigen Prüfungsausschuss bzw. Prüfungsamt die Erkrankung umgehend – innerhalb von 4 Kalendertagen – glaubhaft zu machen.

Hinweis: Das Attest kann auch formlos erstellt werden, soweit es die folgenden Punkte enthält.

1.) Name der untersuchten Person:

Nachname:	Vorname:	Geburtsdatum:
Straße und Hausnummer:		PLZ und Wohnort:
Matrikel Nr.:	Studiengang:	Ausgefallene Prüfung:

Prüfungsausschuss für den Bachelorstudiengang

- Vorsitzender: Prof. Kalenscher
- Stellvertreter: Prof. Musch

- Mitglieder: Prof. Heil, Prof. Bellebaum
- Stellvertretende Mitglieder: Prof. Pause, Prof. Bayen

- Wissenschaftl. Mitarbeiter: Dr. Laura Mieth
- Stellvertreter: Dr. Martha Michalkiewicz

- Studentische Mitglieder: Livia Swiatek, Jonas Bongertmann
- Stellvertreter: Sabine Farber, Sina Menebhi

- Es herrscht in allen Lehrveranstaltungen, außer Vorlesungen, Anwesenheitspflicht
 - Praktika, Seminar, Aufbaumodule etc.
- Das heißt: maximal eine unentschuldigte Fehlstunde bei Veranstaltungen mit 2 SWS, bzw. zwei unentschuldigte Fehlstunden bei 4 SWS, bzw. <90% der beigewohnten Veranstaltungszeit bei sonstigen Veranstaltungen



4. IT-Kram

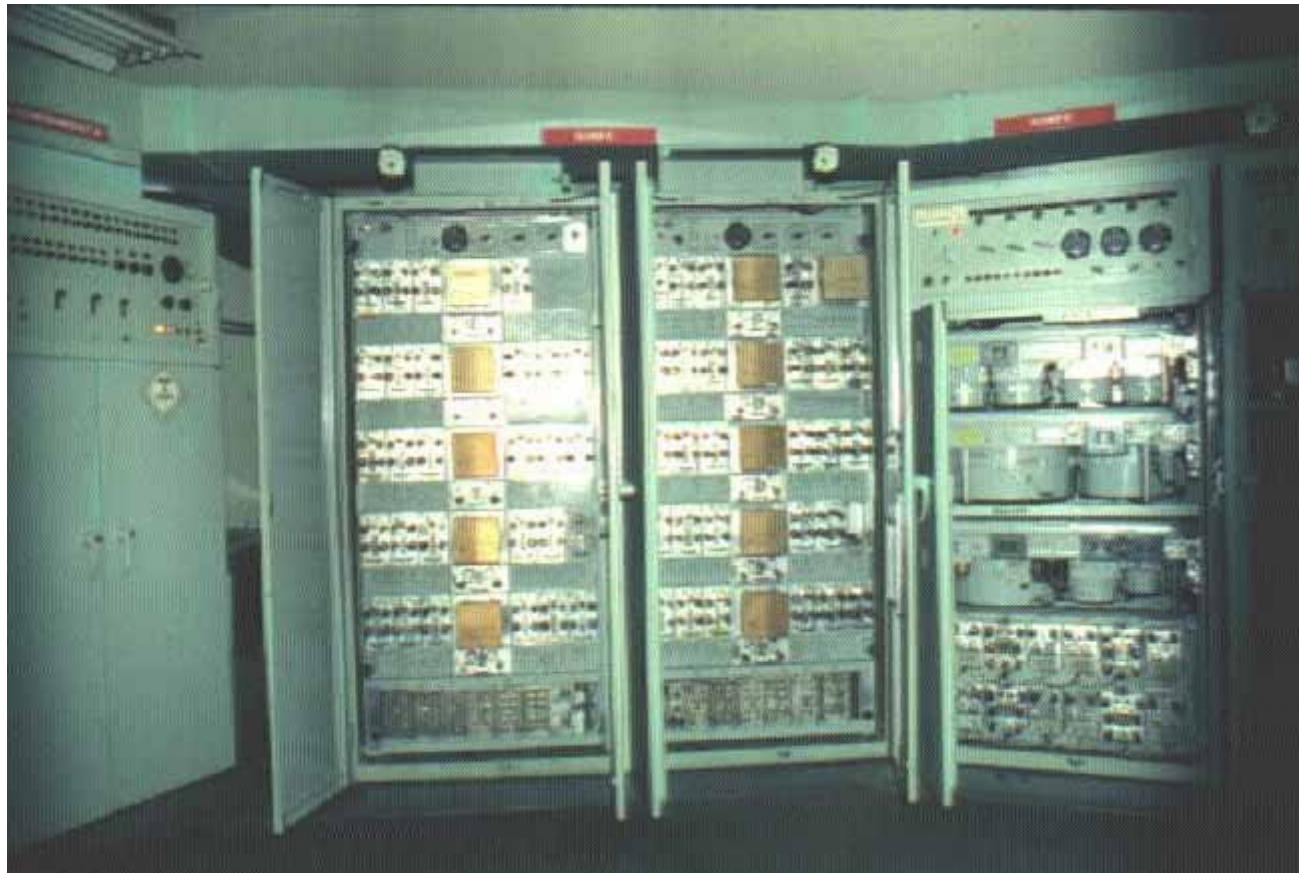

hhu Heinrich Heine Universität Düsseldorf

DE | Intranet | Portale | ULB-Katalog

<https://www.zim.hhu.de/>

ZIM

Das ZIM im Gebäude 25.41.

Willkommen im ZIM

Das Zentrum für Informations- und Medientechnologie (ZIM) ist eine zentrale Betriebseinheit der Heinrich-Heine-Universität. Es ist ein Dienstleistungs- und Kompetenzzentrum für alle Aspekte der digitalen Informationsversorgung und -verarbeitung, der digitalen Kommunikation und des Einsatzes digitaler Medien.

Das ZIM bietet Technologien, Beratung und Dienstleistungen für Forschung, Lehre, Studium und Verwaltung an und betreibt dafür leistungsfähige Infrastrukturen wie das kabelgebundene Kommunikationsnetz, das flächendeckende WLAN, eine Serverinfrastruktur (virtuelle Server, E-Mail, Web, Portale, Backup-Server und High-Performance-Computing-Cluster).

ZIM
Zentrum für Informations- und Medientechnologie

Statuswebseite
Informationen zu **allen Störungen** in den letzten 8 Tagen.

Helpdesk

- <https://idm.hhu.de>
- Uni-Account in Betrieb nehmen
- aus der Matrikelnummer den Accountnamen generieren lassen
- Passwort ändern
- Adressen angeben

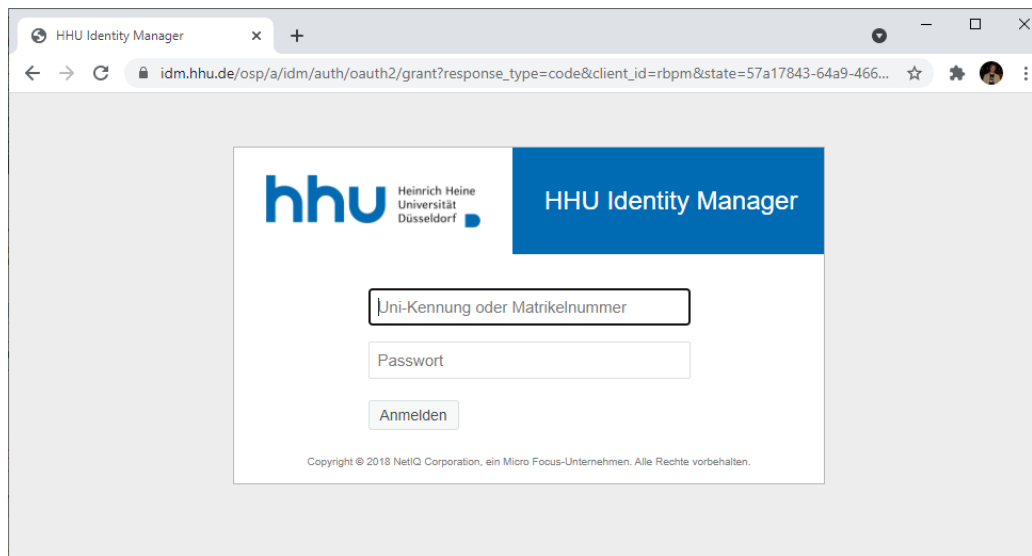

HHU Identity Manager

Uni-Kennung oder Matrikelnummer

Passwort

Anmelden

Copyright © 2018 NetIQ Corporation, ein Micro Focus-Unternehmen. Alle Rechte vorbehalten.



<https://roundcube.hhu.de/>

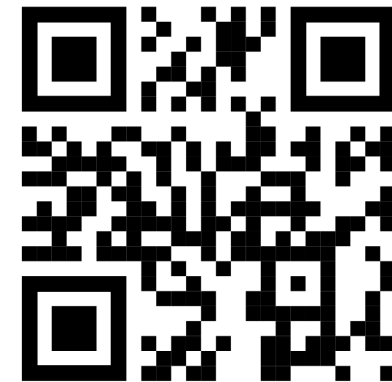
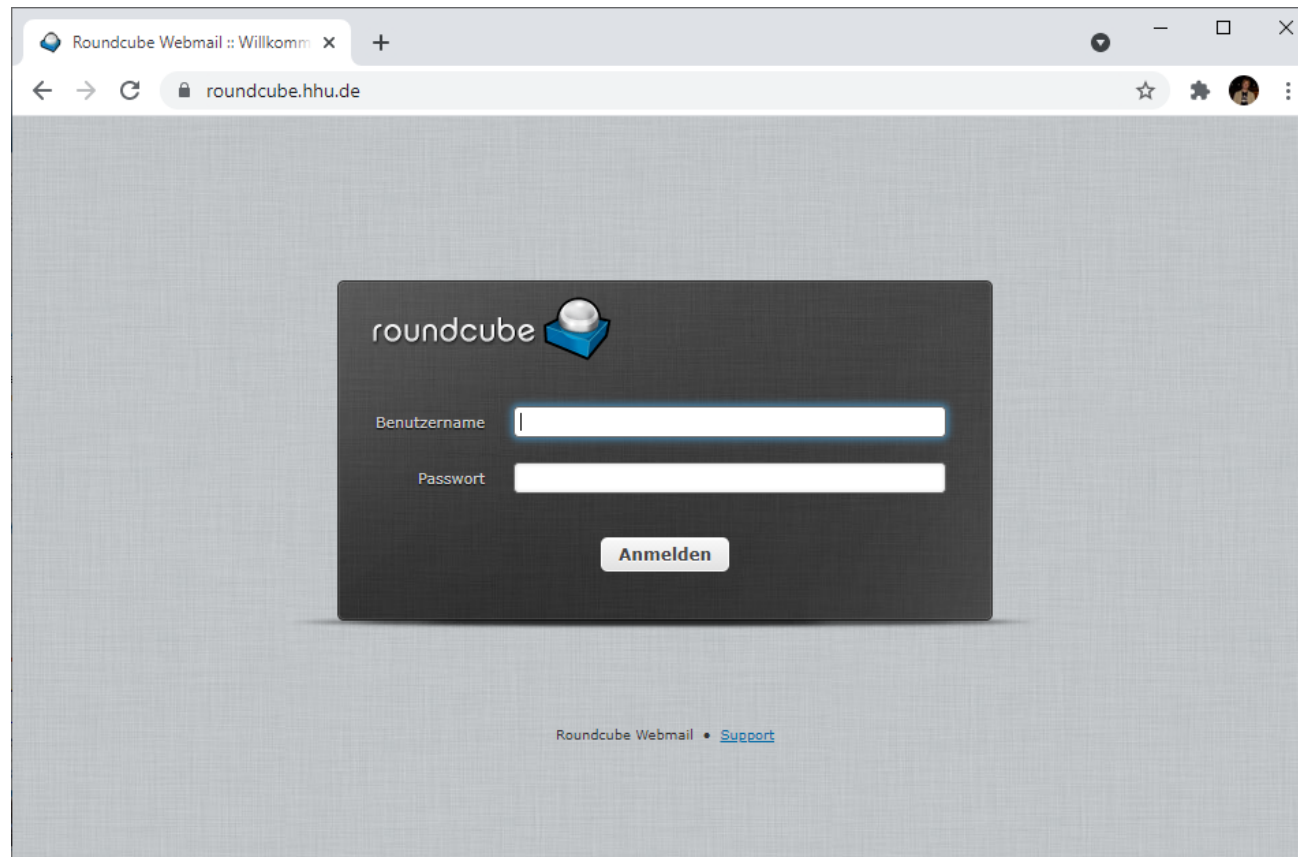

Browser-basiert oder IMAP

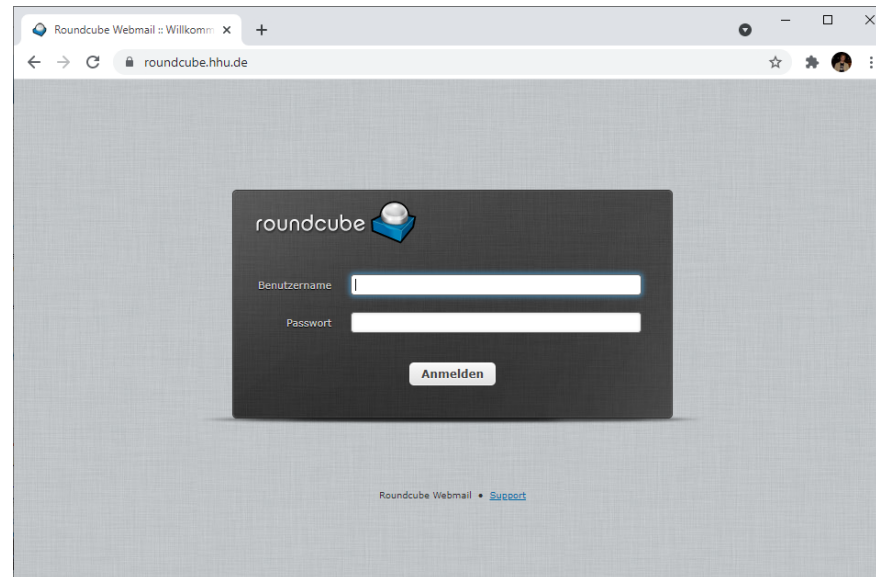

WICHTIG: Sie sind laut Einschreibordnung verpflichtet, die Ihnen an die Universitätsemailadresse zugestellten Mails zu lesen. **Diese gelten - und zwar auch prüfungsrechtlich - als erfolgreich zugestellt (unabhängig davon, ob Sie sie lesen oder nicht).** Deshalb sollten Sie sie lesen, damit Ihnen keine Nachteile entstehen. Vorsicht bei Spamfiltern und Weiterleitungen (volle Mailboxen!)

Universitäts-Email und HHU-Wiki

Weitere Infos auch unter:

<https://www.zim.hhu.de/servicekatalog/werkzeuge-fuer-alle/e-mail>



HHU-Wiki: <https://wiki.hhu.de/>



Und die eLearning-Plattformen nicht vergessen

Die eLearning-Plattformen zusammengefasst

Plattform	Wofür?
ILIAS	Bereitstellung von Lehrmaterialien (Folien etc.) und Modulspezifischer Email-Verteiler https://ilias.hhu.de
Studierendenportal	An- und Abmeldung von Prüfungen, allgemeines Prüfungs- und Studiumsmanagement http://studierende.hhu.de
LSF	Vorlesungsverzeichnis (<u>nicht</u> für Prüfungsanmeldung) https://lsf.hhu.de/
Psycho-Website	Antworten auf alle Fragen, die Sie jemals haben werden https://www.psychologie.hhu.de/

5. Ansprechpartner und Hilfe



- Ansprechpartner für das Fach Psychologie: Pascal Schikora
- Kontaktdaten: Pascal.Schikora@hhu.de oder spv-psychologie@hhu.de
- Telefon: 0211-81-14952
- Gebäude 21.02 (Studierenden-Service-Center)
- Bitte Sprechzeiten beachten!



- Betreuung von Bachelorstudenten im 1. Semester: Sie können Hilfe, Beratung und Unterstützung von erfahrenen Studierenden (Masterstudierende im 3. Semester) erhalten
- Modulkoordinator: Prof. Gerhard Jocham
- Bei Interesse Mail schicken an sekretariat-jocham@hhu.de mit dem Betreff „Mentee Vorname Name“



- Fachstudienberater(in)
 - Prof. Dr. Raoul Bell
 - Dr. Christine Albrecht
- Zuständig für alle fachspezifischen Fragen
 - Studienorganisation
 - Quereinstieg und Studienortswechsel
 - allgemeine Informationen
 - ...
- Kontaktmöglichkeit
 - per Email: studienberatung-bsc-psychologie@hhu.de
 - Einfach vorbeikommen (während der Sprechstunden)
- Sprechstundenzeiten beachten!
- <https://www.psychologie.hhu.de/studium-und-lehre-psychologie/bachelor-of-science-studiengang/studienberatung>



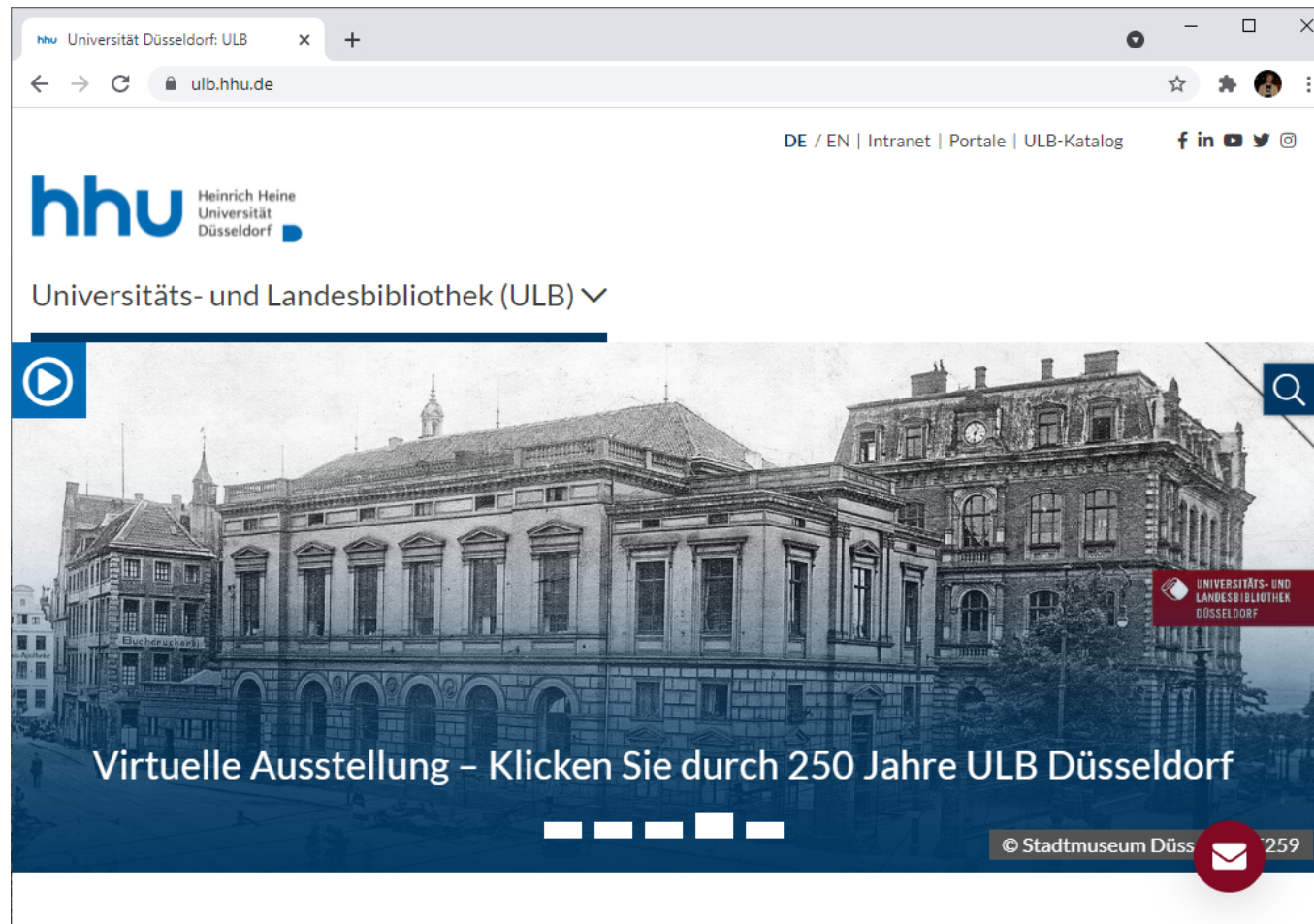

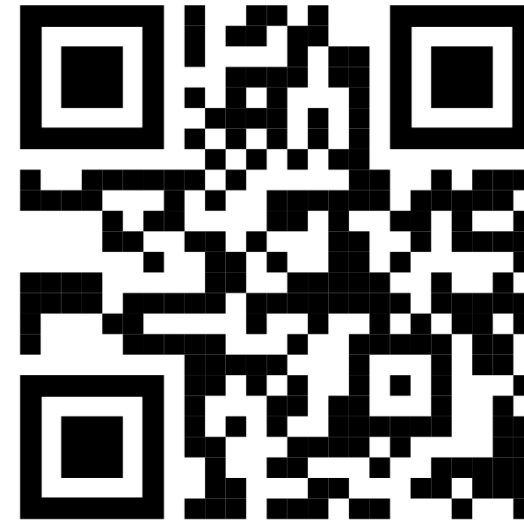
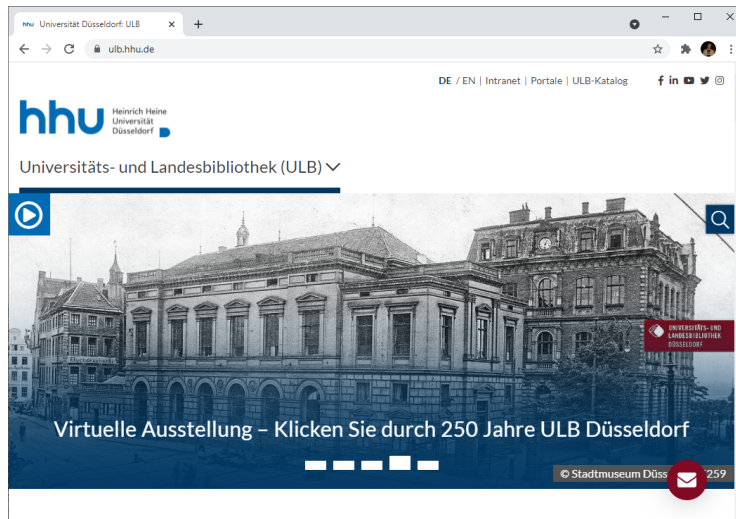

- <https://www.ulb.hhu.de/>
- Nützlich z.B. für elektronische Datenbanken und Zeitschriften
- Lehrbuchsammlung
- Semesterapparate (Lesesaal 3. OG)
- Kopieren, mit Münzen oder Kopierkarten
- Kostenlose Buchscanner

6. Der ganze Rest



Anerkennung von früher erbrachten Studienleistungen

- Früher und in anderen Studiengängen oder an anderen Universitäten absolvierte Module können anerkannt werden, wenn ihre Äquivalenz zu Modulen des Bachelorstudiengangs festgestellt wird.
- Über die Anerkennung früherer Studienleistungen entscheidet der Prüfungsausschuss. Er stützt sich dabei auf das Votum der jeweiligen Modulverantwortlichen zur Äquivalenz der erbrachten Studienleistungen.
- Anerkennungsanträge müssen innerhalb von 3 Monaten nach Studienbeginn bei den jeweiligen Modulverantwortlichen gestellt werden.

Anerkennung von früher erbrachten Studienleistungen

- Eine Anerkennung ist nur möglich, wenn Sie sich noch nicht für das entsprechende Modul angemeldet und noch keine Prüfung in diesem Modul abgelegt haben.
- Doppelerkennungen derselben Studienleistung für unterschiedliche Module sind nicht möglich.
- Die genauen Regularien für die Anerkennung finden Sie auf unseren Webseiten
- **Besonders hier:** <https://www.psychologie.hhu.de/studium-und-lehre-psychologie/bachelor-of-science-studiengang/erkennung-von-studienleistungen-fuer-ortswechsler-und-quereinsteiger/erkennung-von-modulen-fuer-studierende-die-bereits-einen-studienplatz-im-bsc-studiengang-der-heinrich-heine-universitaet-duesseldorf-haben>



- Studierende, die Beihilfe nach BAFÖG beziehen, müssen zum Ende des 4. Fachsemesters Ihren Studienfortschritt dem Amt für Ausbildungsförderung nachweisen. Beauftragt mit der fachinternen Begutachtung ist Prof. Bayen.
- Infos über notwendige Unterlagen für Nachweise über den Studienfortschritt:
- <https://www.psychologie.hhu.de/studium-und-lehre-psychologie/bachelor-of-science-studiengang/bafoeg-verlaengerung>



■ Noch Fragen?

Fragen?
Ansonsten: Viel Spaß beim Studium!

